

# Mag One

MOTOROLA, MOTO, MOTOROLA SOLUTIONS and Stylized **Mag One** are trademarks or registered trademarks of Motorola Trademarks Holdings, LLC and are used under license. All other trademarks are the property of their respective owners. © 2017 Motorola Solutions, Inc. All rights reserved.

无线电发射设备型号核准代码会在设备标签上注明。



CZUG000850

# Mag One VZ-10-G6-4 用户操作手册

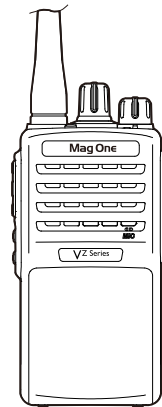

## 可编程功能/特点

- 16个模拟信道
- 可编程按键功能
- 支持对讲机直通/过中转两种模式通讯
- 支持紧急报警功能
- 支持高低功率切换
- 支持对讲机脱网、倒频功能
- 支持对讲机扫描功能
- 支持有线复制功能
- 支持对讲机监听、10种比例的省电等功能
- 支持声控功能
- 支持尾音消除功能
- 支持人性化的信道语音播报功能
- 支持电池状态指示功能
- 支持50 CTCSS频率+105 DCS码
- 电脑编程

---

## 目录

---

<b>开箱和配置检查</b> .....	02	发射	10
<b>准备工作</b> .....	03	接收	10
电池组进行充电 .....	03	省电功能	11
安装/卸下电池组 .....	04	发射时间限制	11
安装/卸下天线 .....	05	声控功能	11
安装皮带夹 .....	06	尾音消除	11
安装另购的耳机 .....	06	宽窄带	11
<b>熟悉本机</b> .....	07	扫描功能	12
对讲机部件 .....	07	语音播报	12
LED指示灯 .....	09	有线复制	12
<b>基本操作</b> .....	09	<b>侧键与顶键功能定义</b> .....	13
开/关电源 .....	09	<b>故障处理指南</b> .....	14
调整音量 .....	09	<b>CMM有害物质的名称及含量说明</b> .....	15
信道选择 .....	09		
信道语音播报 .....	10		
开机提示音 .....	10		

## 祝贺你!

您现在已经获得了一台物有所值的通信工具, **Mag One** 双向无线电台!坚固耐用、性能可靠、操作简便的 **Mag One** 双向电台将帮助您在今后的岁月里与同事随时保持联系, 其维护和故障时间所费极少, 几乎可以忽略不计。请您花费几分钟时间仔细阅读本手册。这些信息将帮助您在出现问题的情况下, 发挥该无线电台的最大性能。

您加入 **Mag One** 用户的行列中来, 我们感到非常高兴。您随时都可以与我们联系, 保持通讯是我们的职责。我们将帮助您接受或发送讯息。

注意!: 该无线电台内没有用户可自行操作的部件。与其有关的所有维修服务必须由授权的 **Mag One** 服务人员完成。安装附件信息请咨询 **Mag One** 的授权经销商。



## 警告:

本电台在发射模式期间产生射频电磁能。本电台设计并分类为仅用于职业用途, 表示仅在工作期间, 由了解危险并知晓如何将危险最小化的员工进行操作使用。本电台不适合一般人员在不受控制的环境中进行使用。

- 本电台不允许由一般人员在不受控制的辐射环境中进行使用。本电台仅限于职业用途以及工作相关的操作, 电台操作人员必须具备控制自己射频辐射状况的知识。
- 发射时, 保持电台处于垂直位置, 麦克风离嘴 5 厘米远, 保持天线至少离头及身体 5 厘米远。
- 典型的按键通话配置时, 电台的最大操作循环不超过 50%。  
发送请勿超过总电台使用时间的 50% (50%工作循环)。  
当电台顶部的红色 LED 灯亮起时, 正在进行信号发射。通过按 PTT 按钮, 可进行电台信号发射。
- 总是使用 **Mag One** 认证的附件。
- 电磁干扰/兼容性  
发射期间, 电台产生的射频能量可能会对其他设备或系统造成干扰。为避免发生这样的干扰情况, 在贴有关闭无线设备标志的场合关闭电台。
- 请勿在对电磁辐射敏感的场所操作发射器, 例如医院、卫生保健设施、飞机以及爆破地点。

---

## 开箱和配置检查

---

欢迎使用 **Mag One** 无线电对讲机, 在使用前建议您:

- 请先检查本产品包装盒有无损坏迹象;
- 请小心打开包装盒, 确认盒内是否有下表列出的物品, 若您发现本产品及其附件在搬运中有任何的丢失或损坏, 请立即与 **Mag One** 经销商联系。

---

## 准备工作

---

### ■ 电池组进行充电

#### 1. 使用电池组

电池组在出厂时未完全充电, 请在使用前进行充电。  
为了延长电池组寿命, 请在不使用对讲机时, 将电池组取下来, 并将电池组保存在阴凉 (温度低于25°C) 干燥处。

#### 2. 电池组特性

- 即使电池从不使用也会老化。
- 电池组经过反复充/放电, 其容量会逐渐减少。
- 在高温环境下, 对电池组充电会缩短其使用寿命。
- 如果电池组已经充电完成, 请勿再行充电。否则, 电池组的寿命会缩短或受损。
- 即使在完全正确充电后, 对讲机的使用时间明显减少时, 说明电池组的寿命已到, 请更换新电池组。

#### 3. 充电

请使用 **Mag One** 指定的充电器对电池组进行充电。  
电池组在出厂时未完全充电, 在购买后或长期存放 (两个月以上), 第一次对电池组充电不能使电池组达到它的正常使用容量, 应反复充/放电两、三次后, 才能达到正常的使用容量。

#### 4. 充电提示

当电池组容量低至预定值时, 对讲机会禁止发射, 状态指示灯会闪红灯, 且可设置进行语音提示。通过对讲机程序设置软件, 可选择是否允许低电压发射。为延迟电池使用寿命, 建议设置为低电压禁止发射。

**注意:**

**充电时不要开机。**

## 准备工作

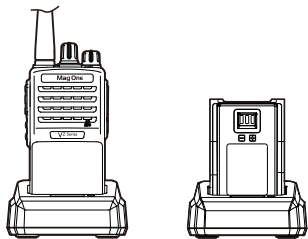

状态	指示灯状态
接通电源	橙灯亮约2秒后熄灭
无电池（温度端判断）	全灭
正常充电	红灯亮
电池充满	绿灯亮
故障（过温、电池短路或电池过放状态）	红灯闪烁

充电请按如下操作步骤进行：

1. 将电源适配器插入市电插座。
2. 将电源适配器输出端子插入位于充电座后面的DC插孔，此时充电指示灯亮橙色约2秒后熄灭。

3. 将电池组或装有电池组的对讲机插入充电座上。
  4. 确认电池与充电座端子可靠接触，充电指示灯变为红灯，充电开始。
  5. 充电完成后（充电时间约为5小时），指示灯变为绿灯。
- 注意：在充电前，请将装有电池组的对讲机电源关闭。充电时使用对讲机会妨碍电池组的正常充电和收发效果。

### ■安装/卸下电池组

- 将电池组上方两个凸出定位门对准对讲机背面上铝壳的相应孔位，确保电池与铝壳充分接触并且平行；
- 将电池组沿着对讲机背面铝壳导轨平推到对讲机底座的电池锁止扣锁定为止；
- 要卸下电池组，请先确认对讲机已经关闭，向下按电池锁止扣。确认主机与电池组处于释放状态，同时向后将电池组从对讲机推出。

## 准备工作



### 注意：

- 请勿试图打开任何充电锂离子电池组，如果电池组一旦发生短路，会导致爆炸；
- 请勿短路电池组端子或将电池组丢弃于火中。

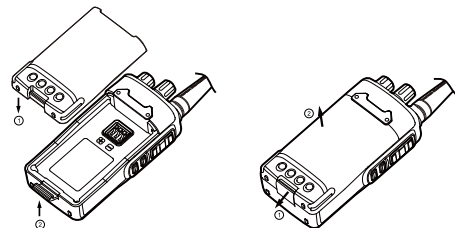

### ■安装/卸下天线

- 拿住天线底部，按顺时针方向将天线旋入对讲机顶部的天线座中，直到旋紧为止。
- 要卸下天线时，向逆时针方向旋转将天线取下即可。

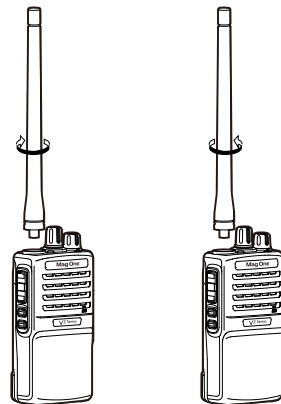

## 准备工作

### ■安装皮带夹

- 安装时，将配置的皮带夹锁入电池组背面的螺丝孔，以方便携带；
- 卸皮带夹时，只需将两个螺丝旋下即可。

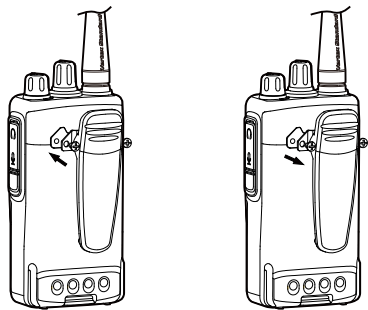

### ■安装另购的耳机

掀开橡胶耳机盖，将耳机直接插入扬声器/麦克风插孔。

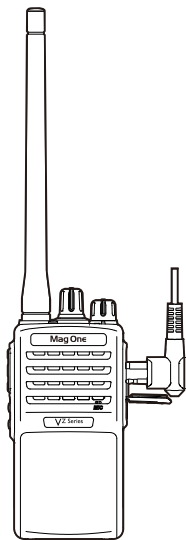

## 熟悉本机

### ■对讲机部件

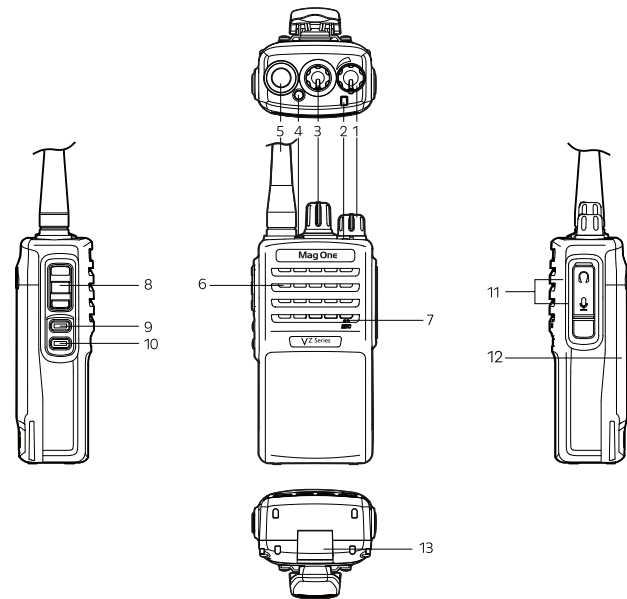

## 熟悉本机

### 1. 开/关/音量旋钮

用于打开或关闭对讲机，以及调节对讲机音量。

### 2. 状态指示灯

发射时亮红灯，接收时亮绿灯。

### 3. 信道选择旋钮

用于将对讲机切换到不同的信道。

### 4. 顶键 (TK)

顶键是可通过计算机编程软件 (CPS) 进行配置的常规按键。

### 5. 天线

用于接收和发射信号。

### 6. 扬声器

输出声音。

### 7. 麦克风

输入声音。

### 8. PTT (对讲) 按键

按住此按键讲话；释放此按键接听。

### 9. 侧键1 (SB1)

侧键1是可通过CPS进行配置的常规按键。

### 10. 侧键2 (SB2)

侧键2是可通过CPS进行配置的常规按键。

### 11. MIC/SP插孔

用于外接另购耳机，也可以连接写频线，通过PC软件给对讲机进行读写频操作。

### 12. 电池组

用于对讲机供电。

### 13. 电池锁扣

用于安装/卸下电池组。

## 熟悉本机

### ■LED指示灯

对讲机顶部的LED指示灯让您轻松掌握对讲机当前的状态。

指示灯状态	模式
红灯常亮	发送
红灯慢闪	电量不足
绿灯常亮	接收
绿灯快闪	扫描
编程模式	读频模式绿灯快闪。写频模式先绿灯快闪、后红灯快闪。

## 基本操作

### ■开/关电源

开机：按顺时针方向转动开/关/音量旋钮开关打开对讲机的电源。

关机：要关闭对讲机的电源时，按逆时针方向转动开/关/音量旋钮开关。

### ■调整音量

开机后，顺时针方向旋转开/关/音量旋钮，则音量变大；逆时针方向旋转开/关/音量旋钮，则音量变小。

### ■信道选择

旋转信道旋钮，选择您所需要使用的信道。VZ-10一共有16个信道供选择。

备注：如果某些信道没有被编程设置，将不能使用。当选择没有被编程的信道，对讲机一直响“嘟”声。

---

## 基本操作

---

### ■信道语音播报

本机提供人性化的信道语音播报功能。语音播报可以通过计算机编程软件消除。

### ■开机提示音

当你打开此功能时，开机会发出“嘟嘟 开机”提示音，然后再信道语音播报。总共有5种开机提示音可供选择。

### ■发射

1. 根据监听功能的不同设定，使用设定MONI键对扬声器监听片刻。确认您在选择的信道上，没有电台正在通话。

2. 按住PTT按键，对着麦克风讲话。

1) 请保持麦克风距离嘴唇2.5-5cm处，用平常的声调讲话，以便对方接收电台获得最佳音质。

2) 按住PTT键时，对讲机顶部LED亮红灯。

3) 松开PTT键时，进行接收。

3. 当您激活声控功能，不需按PTT键，只利用讲话的声音即可进行发射，说话停止后就自动停止发射。

### ■接收

当您正在使用的信道被呼叫时，对讲机顶部LED亮绿灯，您可以听到该呼叫。

1) 具有相同的信令和亚音频才可以接收。

2) 如果呼叫的信号较弱，并且对讲机设置了较高的静噪电平，您可能无法听到呼叫。

3) 当地经销商可能对您的对讲机编程了CTCSS/DCS信令。当您选择了编程这一功能的信道时，您仅能听到具有相同信令电台的呼叫。所有其他呼叫无法听到。模拟亚音频CTCSS/数字亚音DCS，本功能可使您忽略

---

## 基本操作

---

（听不到）无效的呼叫。虽然在使用CTCSS/DCS时似乎具有专用信道，但是如果其他电台设定和您对讲机相同的亚音码，该电台仍然可以与您的对讲机进行通讯。

### ■省电功能

省电功能可通过让您的对讲机进入“待机”状态来延长电池使用时间。若要设置省电类型，可通过编程软件选择。若要略微提高反应速度，请将省电类型设置为无，这样对讲机就可以随时准备好发射或接收信号，而不存在延时。总共有10种比例类型的省电类型可供选择。

### ■发射时间限制

超时禁发的作用是防止过久的占用信道，同时也防止对讲机由于长时间发射而造成损坏。如果您连续发射

时间超过定时器限制的时间，对讲机将停止发射并发出“嘟”音。这时您需要松开PTT按键，过一段时间后才能继续发射。

### ■声控功能

声控发射功能可以无须手动操作对讲机即可发射，使用声控发射功能前必须先设定声控增益电平（可编程设定），并开启声控发射功能。

注：外接耳机时，此功能个无效。

### ■尾音消除

对讲机设置了此项功能，将听不到发送方由于通话结束，载波消失而引起的“嚓”音，从而使您免受噪声冲击的困扰。

### ■窄带

模拟信道有12.5KHz和25KHz两种可供选择。



## 基本操作

### ■扫描功能

扫描功能可帮助您收听其他信道上的通信活动，从而了解相关组员当前的活动状况。

- 复制完成，被复制机会自动重新开机。
- 再次按复制机SB1键可继续复制下一台机器。

### ■语音播报

当开启语音播报功能时，将会开启人性化的语音播报功能。

### ■有线复制

启用有线复制功能时，先进入复制模式。

操作步骤：

- 连接好被复制机与复制机。
- 打开被复制机电源。按住复制机的侧键SB2+PTT键开机。
- 按住复制机SB1键开始复制。复制机绿灯闪亮，被复制机红灯闪亮。

## 侧键与顶键功能定义

通过写频软件设置，可以实现6种不同的按键功能。

侧键1 (SB1)	短按
	长按
侧键2 (SB2)	短按
	长按
顶键 (TK)	短按
	长按

侧键与顶键的功能定义如下：

名称	用途
无 (Off)	无定义功能
扫描 (Scan)	信道扫描功能
声控 (Vox)	声控开关
监听 (Monitor)	在接收状态下，按下监听键就可听到您所选择的信道上的信号或噪声
功率级别调整 (Adjust Power Level)	高低功率切换
紧急报警 (Emergency Alarm)	打开紧急报警功能
静噪打开 (Squelch Off)	无论是否有载波，始终打开喇叭
暂态静噪打开 (Squelch Off Momentary)	无论是否有载波，一直接住打开喇叭

## 故障处理指南

问题	解决方法
没有电源	<ul style="list-style-type: none"> <li>● 电池组电量可能已耗尽，请更新电池组或进行再充电。</li> <li>● 电池组可能未正确安装，请取下重装一次。</li> </ul>
电池电力在充电后也持续不了多久	<ul style="list-style-type: none"> <li>● 电池组的寿命已到，请更换新电池组。</li> </ul>
不能与组内的其他成员对话	<ul style="list-style-type: none"> <li>● 确认您所使用的频率和亚音频信号音是否与组内的其他成员相同。</li> <li>● 组内的其他成员可能离得太远。确认您是否在其他对讲机的有效范围之内。</li> </ul>
信道中出现其他（非组员）的声音	<ul style="list-style-type: none"> <li>● 请改变亚音频设置，这时务必改变组内所有对讲机的设置。</li> </ul>

## CMM有害物质的名称及含量说明

根据中华人民共和国电器电子产品有害物质限制使用管理办法 (CMM) (第32号) 规定, 本产品就下表有害物质的名称及含量进行检测并说明:

部件名称	有害物质									
	铅 (Pb)	汞 (Hg)	镉 (Cd)	六价铬 (Cr <sup>6+</sup> )	多溴联苯 (PBB)	多溴二苯醚 (PBDE)	邻苯二甲酸二(2-乙基己基)酯 (DEHP)	邻苯二甲酸甲苯基丁酯 (BBP)	邻苯二甲酸二丁基酯 (DBP)	邻苯二甲酸二异丁酯 (DIBP)
对讲机	X	X	X	0	0	0	0	0	0	0
天线	X	0	0	0	0	0	0	0	0	0
电池	X	0	X	0	0	0	0	0	0	0
电池充电座	X	0	0	0	0	0	0	0	0	0
电源适配器	X	0	0	0	0	0	0	0	0	0
皮带夹	0	0	0	0	0	0	0	0	0	0

本表格依据SJ/T 11364的规定编制。

0: 表示该有害物质在该部件所有均质材料中的含量均在GB/T 26572规定的限量要求以下。

X: 表示该有害物质至少在该部件的某一均质材料中的含量超出GB/T 26572规定的限量要求。

 **警告:** 电池禁止拆解, 撞击, 挤压或投入火中, 若出现严重膨胀, 请勿继续使用。请勿置于高温环境中。