

EVX-5300 USER GUIDE

CONTROL & SWITCHES

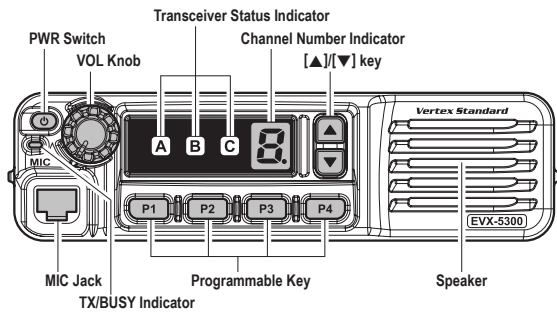

BASIC OPERATION

- Press and hold the **PWR** switch for 2 seconds to turn the radio on.
- Press the [▲]/[▼] key to choose the desired operating channel.
- Rotate the **VOL** knob to set the volume level.
- To transmit, press and hold in the microphone's **PTT** switch. Speak into the microphone in a normal voice level. To return to the Receive mode, release the **PTT** switch.
- Press (or press and hold in) the **Programmable** key to activate the function that corresponds with that key.
- Press and hold the **PWR** switch for 2 seconds again to turn the radio off.

Note: For product details and instructions for use go to Vertex Standard Online at <http://www.vertexstandard.com/manuals>

Vertex Standard is a trademark of Vertex Standard LMR, Inc. All other trademarks are the property of their respective owners. ©2015 Vertex Standard LMR, Inc. All rights reserved.

Vertex Standard LMR, Inc.
4-6-8 Shibaura, Minato-ku, Tokyo 108-0023, Japan



ENGLISH

GUIDE DE L'UTILISATEUR EVX-5300

COMMANDES ET INTERRUPTEURS

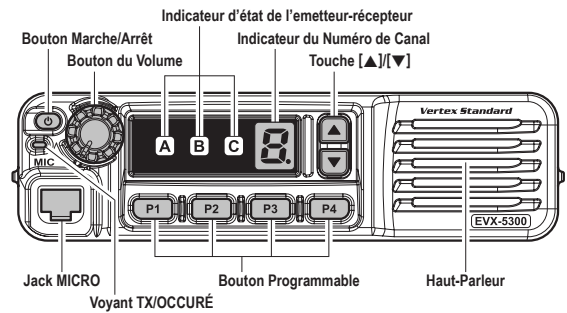

UTILISATION DE BASE

- Appuyez sur le bouton **Marche/Arrêt** pendant 2 secondes pour allumer la radio.
- Appuyez sur la touche [▲]/[▼] pour choisir le canal requis.
- Réglez le niveau audio en tournant le bouton **Volume**.
- Pour émettre, appuyez sur le bouton **PTT** du microphone. Parlez d'une voix normale dans le microphone. Pour revenir en mode de réception, relâchez le bouton **PTT**.
- Appuyez sur (ou maintenez) le bouton **Programmable** pour activer la fonction attribuée à ce touche.
- Appuyez sur la bouton **Marche/Arrêt** pendant 2 secondes de nouveau pour éteindre la radio.

Remarque: pour obtenir des informations sur ce produit et des instructions d'utilisation, allez sur le site Vertex Standard Online : <http://www.vertexstandard.com/manuals>

Vertex Standard LMR, Inc.
4-6-8 Shibaura, Minato-ku, Tokyo 108-0023, Japan

FRANÇAIS

GUÍA DE USUARIO DE EVX-5300

CONTROL E INTERRUPTORES

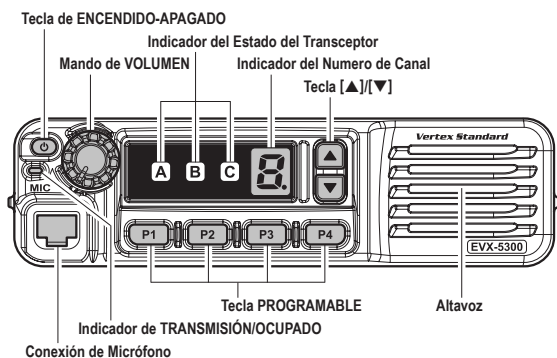

FUNCIONAMIENTO BÁSICO

- Pulse la tecla de **ENCENDIDO-APAGADO** para cambiar por 2 segundos para encender el transceptor.
- Pulse la tecla [▲]/[▼] para elegir el canal de funcionamiento deseado.
- Gire el mando de **VOLUMEN** para establecer el nivel de audio deseado.
- Para transmitir, mantenga pulsado el interruptor **PTT** del micrófono. Hable al micrófono con un volumen de voz normal. Para volver al modo de recepción, suelte el interruptor **PTT**.
- Pulse (o mantenga pulsada) la tecla **PROGRAMABLE** para activar la función que corresponda a dicha tecla.
- Pulse de nuevo la tecla de **ENCENDIDO-APAGADO** para cambiar por 2 segundos para apagar el transceptor.

Nota: Si desea obtener más detalles e instrucciones de uso del producto, diríjase al sitio web en línea de Vertex Standard en <http://www.vertexstandard.com/manuals>

Vertex Standard LMR, Inc.
4-6-8 Shibaura, Minato-ku, Tokyo 108-0023, Japan

ESPAÑOL

EVX-5300 BENUTZERHANDBUCH

BEDIENUNGSANLEITUNG

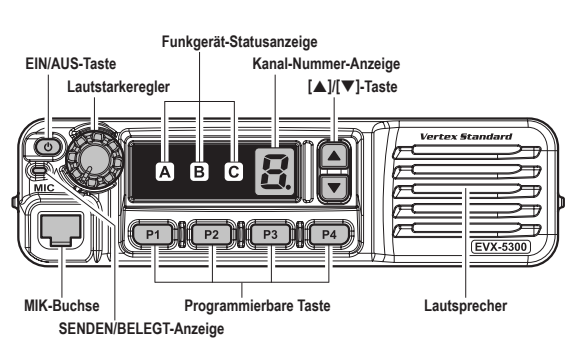

KURZANLEITUNG

- Zum Einschalten des Funkgeräts, halten Sie die **EIN/AUS-Taste** für 2 Sekunde.
- Drücken Sie zur Wahl des gewünschten Betriebskanals die Taste [▲]/[▼].
- Stellen Sie die gewünschte Lautstärke für die Tonausgabe durch entsprechendes Drehen des **LAUTSTÄRKE**-Reglers ein.
- Zum Senden drücken Sie die **Sendetaste** des Mikrofons und halten sie gedrückt. Sprechen Sie mit normaler Lautstärke in das Mikrofon. Für Empfang geben Sie die **Sendetaste** wieder frei.
- Drücken Sie die **Programmierbare** Taste kurz (bzw. lang), um die dieser Taste zugeordnete Funktion zu aktivieren.
- Zum Ausschalten des Funkgeräts, halten Sie die **EIN/AUS-Taste** wieder für 2 Sekunde.

Hinweis: Produktdetails und Gebrauchsanleitung sind bei Vertex Standard Online zu finden: <http://www.vertexstandard.com/manuals>

Vertex Standard LMR, Inc.
4-6-8 Shibaura, Minato-ku, Tokyo 108-0023, Japan

DEUTSCH

EVX-5300 GUIDA PER L'UTENTE

COMANDI E INTERRUTTORI

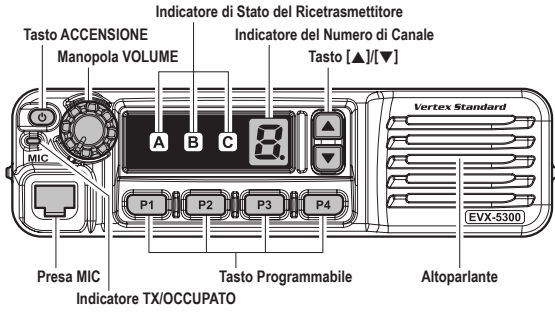

FUNZIONAMENTO DE BASE

- Per accendere la radio, tenere premuto il tasto **ACCENSIONE** per 2 secondi.
- Per selezionare il canale operativo desiderato, premere il tasto [▲]/[▼].
- Per impostare il livello audio desiderato, ruotare la manopola **VOLUME**.
- Per trasmettere, premere e tener premuto l'interruttore **PTT** del microfono. Parlare nel microfono con un tono di voce normale. Per tornare alla modalità di ricezione, rilasciare l'interruttore **PTT**.
- Premere (o premere e tener premuto) il tasto **Programmabile** per attivare la funzione ad esso assegnata.
- Per spegnere la radio, tenere premuto il tasto **ACCENSIONE** per 2 secondi.

Nota: per le informazioni sul prodotto e le istruzioni per l'uso, visitare Vertex Standard Online al sito: <http://www.vertexstandard.com/manuals>

Vertex Standard LMR, Inc.
4-6-8 Shibaura, Minato-ku, Tokyo 108-0023, Japan

ITALIANO

GUIA DO USUÁRIO EVX-5300

CONTROLE E INTERRUPTORES

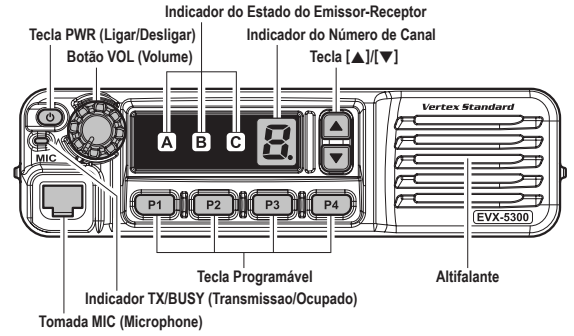

UTILIZAÇÃO BÁSICA

- Pressione e segure a tecla **PWR** para 2 segundos para ligar o rádio.
- Prima a tecla [▲]/[▼] para seleccionar o canal de operação desejado.
- Rode o botão **VOL** (volume) para regular o nível de volume.
- Para transmitir, prima continuamente o botão **PTT**. Fale para o microfone num nível normal de voz. Para voltar ao modo de recepção, solte o botão **PTT**.
- Prima (ou mantenha premida) a tecla **Programável** para activar a função correspondente a essa tecla.
- Pressione e segure a tecla **PWR** para 2 segundos para desligar o rádio.

Nota: para obter detalhes e instruções de utilização visite o sítio Web da Vertex Standard em: <http://www.vertexstandard.com/manuals>

Vertex Standard LMR, Inc.
4-6-8 Shibaura, Minato-ku, Tokyo 108-0023, Japan

PORTUGUÊS

EVX-5300 KULLANIM KILAVUZU

KUMANDA VE DÜĞMELER

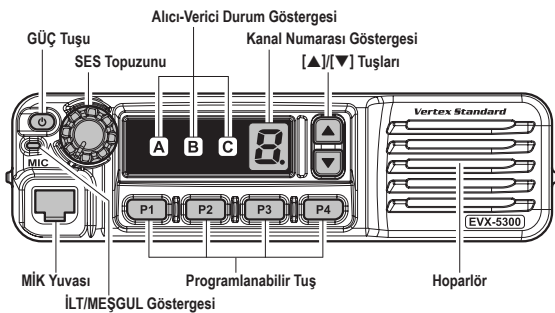

GENEL KULLANIM TALIMATLARI

- Basın ve basılı **GÜÇ** tuşunu tutun 2 saniye radyoyu açın.
- İstedığınız işletim kanalını seçmek için [▲]/[▼] tuşlarına basın.
- Ses şiddetini istediğiniz gibi ayarlamak için **SES** topuzunu döndürün.
- İletim göndermek için mikrofonun **PTT** (bas konuş) mandalını basılı tutun. Normal ses tonunuzla mikrofonu konuşun. Alıcı kipine geri dönmek için **PTT** mandalını bırakın.
- Karşılık geldikleri işlevleri etkinleştirmek için **Programlanabilir** tuşlara basın (ya da basılı tutun).
- Basın ve basılı **GÜÇ** tuşunu basılı tutun 2 saniye tekrar radyoyu açın.

Not: Ürün ve kullanımı hakkında ayrıntılı bilgi almak için Vertex Standard Online sitesini ziyaret edin: <http://www.vertexstandard.com/manuals>

Vertex Standard LMR, Inc.
4-6-8 Shibaura, Minato-ku, Tokyo 108-0023, Japan

TÜRK

РУКОВОДСТВО ПОЛЬЗОВАТЕЛЯ EVX-5300

ОРГАНЫ УПРАВЛЕНИЯ И ПЕРЕКЛЮЧАТЕЛИ

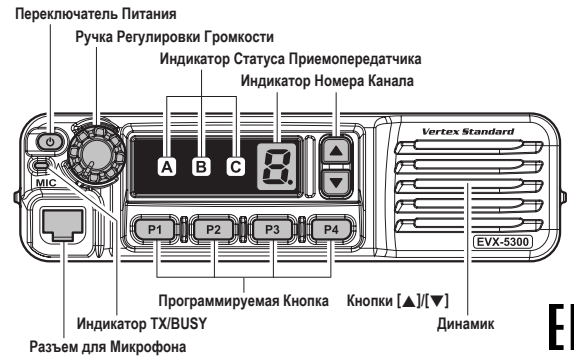

Основы Эксплуатации

- Нажмите и удерживайте переключатель **Питания** в течение 2 секунд, чтобы включить радио.
- Установите нужный рабочий канал нажатием кнопок [▲]/[▼].
- Поворотом ручки регулировки **Громкости** установите нужный уровень громкости.
- Чтобы начать передачу, нажмите переключатель тангенты **PTT** на микрофоне. Нормальным голосом говорите в микрофон. Чтобы вернуться в режим приема, отпустите переключатель тангенты.
- Нажав **Программируемую** кнопку, включайте функцию, соответствующую этой кнопке.
- Нажмите и удерживайте переключатель **Питания** в течение 2 секунд, чтобы включить радио.

Примечание: Информацию об изделии и инструкцию по пользованию смотрите в Vertex Standard Online по адресу <http://www.vertexstandard.com/manuals>

Vertex Standard LMR, Inc.
4-6-8 Shibaura, Minato-ku, Tokyo 108-0023, Japan

РОССИЮ