

# PR400™

**Commercial Series  
Two-Way Radio User Guide  
Manuel de l'utilisateur  
de la radio bidirectionnelle**

## **DROITS D'AUTEUR DU LOGICIEL**

Les produits Motorola décrits dans ce manuel peuvent inclure des programmes informatiques Motorola protégés par les droits d'auteurs et stockés dans des mémoires à semi-conducteurs ou autres supports. La législation aux États-Unis et dans d'autres pays confère à Motorola certains droits exclusifs pour les programmes informatiques protégés par les droits d'auteur y compris, mais sans en exclure d'autres, le droit exclusif de copier ou de reproduire, sous quelque forme que ce soit, le programme informatique protégé par les droits d'auteur. En conséquence, aucun programme informatique Motorola protégé par les droits d'auteurs et contenu dans les produits Motorola décrits dans ce manuel ne peut être copié, reproduit, modifié, désossé ni distribué sous quelque forme que ce soit sans la permission écrite expresse de Motorola. De plus, l'achat de produits Motorola ne confère, de façon directe ou par implication, par préclusion ou autrement, aucune licence dans le cadre des droits d'auteur, ni aucun brevet ou demande de brevet de Motorola, excepté pour le permis

d'utilisation normal non exclusif qui découle de l'application de la loi pour la vente d'un produit.

## TABLE DES MATIÈRES

Droits d'auteur du logiciel . . . . .	Intérieur de couverture	Installation de la pince de ceinture . . . . .	14
		Dépose de la pince de ceinture . . . . .	14
<b>Sécurité</b> . . . . .	<b>5</b>	Informations relatives à la batterie . . . . .	15
Sécurité du produit et conformité aux normes d'exposition à l'énergie radiofréquence (RF) . . . . .	5	Chargement de la batterie . . . . .	15
<b>Introduction</b> . . . . .	<b>7</b>	Chargeur mural . . . . .	16
Systèmes de radio conventionnels . . . . .	7	Chargeurs de table . . . . .	16
Systèmes de radio à partage de canaux . . . . .	7	Chargeur rapide . . . . .	16
Système à partage de canaux LTR . . . . .	7	Chargeur lent . . . . .	17
Fonctions de la radio PR400 . . . . .	8	État de charge de la batterie . . . . .	18
Fonctions générales de la radio . . . . .	8	Voyant à DEL . . . . .	19
Caractéristiques de partage de canaux LTR . . . . .	9	Écran . . . . .	19
Caractéristiques de signalisation conventionnelle . . . . .	9	Clavier DTMF . . . . .	21
<b>Description générale</b> . . . . .	<b>11</b>	Tonalités indicatrices . . . . .	22
Informations relatives aux accessoires . . . . .	12	Boutons programmables . . . . .	23
Installation de la batterie . . . . .	12	Boutons de menu . . . . .	28
Dépose de la batterie . . . . .	12	Bouton de menu . . . . .	28
Installation de l'antenne . . . . .	13	Boutons de défilement dans le menu . . . . .	28
Dépose de l'antenne . . . . .	13	Naviguer dans le menu . . . . .	28
		Quitter le menu . . . . .	28
		<b>Mise en route</b> . . . . .	<b>29</b>
		Mise sous tension et hors tension de la radio . . . . .	29
		Réglage du volume . . . . .	29
		Sélection d'un canal/groupe d'appel LTR . . . . .	30
		Sélection d'un canal radio conventionnel . . . . .	30
		Réception d'un appel conventionnel ou LTR . . . . .	30

Surveillance . . . . .	31	Réception d'un appel sélectif (fonctionnement conventionnel uniquement) . . . . .	37
Surveillance permanente . . . . .	31	Émission d'un appel sélectif (fonctionnement conventionnel uniquement) . . . . .	37
Transmission d'un appel LTR . . . . .	31	Réception d'un signal Call Alert™ F (fonctionnement conventionnel uniquement) . . . . .	38
Transmission d'un appel radio conventionnel . . . . .	32	Envoi d'un signal d'avis d'appel (fonctionnement conventionnel uniquement) . . . . .	38
Témoin d'appel (fonctionnement avec partage de canaux uniquement) . . . . .	33	Accès au répéteur . . . . .	39
Mode Répéteur ou Conversation directe . . . . .	33	Vérification de la radio . . . . .	39
Retour à canal préprogrammé (1 et 2) . . . . .	34	<b>Balayage . . . . .</b>	<b>41</b>
Mémorisation d'un canal (1 et 2) . . . . .	34	Réponse . . . . .	41
Touche automatique retour à canal préprogrammé (1 et 2) . . . . .	34	Lancement du balayage système . . . . .	41
Fonctionnement de la fonction VOX (transmission commandée par la voix) . . . . .	34	Arrêt du balayage système . . . . .	42
Connexion d'un casque VOX . . . . .	34	Lancement du balayage automatique . . . . .	42
Activation ou désactivation de la fonction VOX . . . . .	35	Arrêt du balayage automatique . . . . .	43
Activation/Désactivation de l'effet local du casque . . . . .	35	Suppression d'un canal/groupe d'appel parasite . . . . .	43
Casque VOX . . . . .	35	Rétablissement de canaux/groupes d'appel dans la liste de balayage . . . . .	43
Casque autre que VOX avec PTT en ligne . . . . .	35	Modification d'une liste de balayage . . . . .	44
Verrouillage/Déverrouillage du clavier . . . . .	36	Addition ou suppression de canaux/	
Programmation des codes PL/DPL . . . . .	36		
<b>Appels radio . . . . .</b>	<b>37</b>		
Blocage sélectif de la radio . . . . .	37		

groupes d'appel dans une liste de balayage . . . . .	44	<b>Paramètres de l'utilisateur. . . . .</b>	<b>63</b>
Classement d'un canal ou groupe d'appel par ordre de priorité dans une liste de balayage . . . . .	45	Définition du réglage silencieux . . . . .	65
<b>Téléphone . . . . .</b>	<b>49</b>	Sélection du niveau de puissance . . . . .	65
Accès au répéteur . . . . .	49	Activation et désactivation de la carte d'option . . . . .	66
Réception d'un appel téléphonique . . . . .	49	Réglage de l'éclairage . . . . .	66
Déconnexion d'un appel téléphonique . . . . .	50	Affichage de la version du logiciel . . . . .	67
Transmission d'un appel téléphonique . . . . .	51	<b>Garantie . . . . .</b>	<b>69</b>
Modification de la liste téléphonique . . . . .	52	<b>Accessoires . . . . .</b>	<b>75</b>
Addition d'une entrée . . . . .	52	Antennes . . . . .	75
Suppression d'une entrée . . . . .	53	Batteries . . . . .	75
Modification d'une entrée . . . . .	54	Accessoires de transport . . . . .	75
Modification des codes d'accès et de fin d'accès . . . . .	55	Chargeurs . . . . .	76
<b>Tonalités - Préférences. . . . .</b>	<b>57</b>	Casques . . . . .	76
Activation et désactivation des tonalités . . . . .	59	Accessoires de surveillance . . . . .	77
Activation et désactivation des tonalités du clavier . . . . .	59	Systèmes microphone-écouteur . . . . .	78
Identification d'appel par la tonalité (Mode conventionnel uniquement) . . . . .	60	Microphones/hauts-parleurs à distance . . . . .	79
Escalart (Mode conventionnel uniquement) . . . . .	60	Divers . . . . .	79

**Notes :**

## SÉCURITÉ

### SÉCURITÉ DU PRODUIT ET CONFORMITÉ AUX NORMES D'EXPOSITION À L'ÉNERGIE RADIOFRÉQUENCE (RF)



#### Précaution

Avant d'utiliser ce produit, lisez les instructions du mode d'emploi sécuritaire dans la brochure sur la sécurité du produit et l'exposition à l'énergie radiofréquence fournie avec votre radio.

#### ATTENTION !

**L'usage de cette radio doit être exclusivement professionnel, conformément au règlement de la FCC (Commission fédérale américaine des communications) relatif à l'exposition à l'énergie radiofréquence.** Avant d'utiliser ce produit, lisez les informations relatives à l'exposition à l'énergie radiofréquence, ainsi que le mode d'emploi contenus dans la brochure sur la sécurité du produit et sur l'exposition à l'énergie radiofréquence fournie avec la radio (numéro de référence de publication Motorola 68P81095C98) afin

d'assurer sa conformité aux limites d'exposition à l'énergie radiofréquence.

Pour obtenir une liste des antennes, batteries et autres accessoires agréés Motorola, rendez-vous sur le site Web suivant sur lequel sont répertoriés les accessoires agréés : <http://www.motorola.com/cgiss/index.shtml>.

**Notes :**



## INTRODUCTION

Votre radio PR400™ peut fonctionner sur les systèmes radio conventionnels et LTR® à partage de canaux. Cette radio combine les toutes dernières technologies bidirectionnelles tout en offrant une fonctionnalité exceptionnelle au toucher d'un bouton.

### SYSTÈMES DE RADIO CONVENTIONNELS

Les systèmes *conventionnels* se rapportent généralement aux communications radio-à-radio au travers d'un canal unique. Les systèmes conventionnels permettent également aux utilisateurs de radio d'étendre la portée de communication en transmettant leurs messages par un répéteur servant de relais. Pour assurer une utilisation coordonnée entre plusieurs utilisateurs, chacun d'eux doit surveiller le canal ou le répéteur avant de transmettre, afin de vérifier que le système n'est pas occupé.

### SYSTÈMES DE RADIO À PARTAGE DE CANAUX

Un système de radio à partage de canaux permet à un grand nombre d'utilisateurs de partager un nombre relativement faible de fréquences ou de répéteurs sans interférer les uns avec les autres. Le temps d'utilisation du réseau de tous les répéteurs d'un système à partage de canaux est partagé, ce qui maximise le temps d'utilisation disponible pour une radio quelconque et minimise la congestion de canaux et de groupes d'appel.

Les systèmes de radios bidirectionnelles à partage de canaux présentent les avantages suivants :

- Aucune surveillance de canal et de groupe d'appel n'est nécessaire avant la transmission.
- Accès au système amélioré
- Sélection automatique de canal ou de groupe d'appel
- Augmente la confidentialité entre les membres du même groupe.

#### Systeme à partage de canaux LTR

LTR (Logic Trunked Radio, ou Radio à partage logique de canaux) est un protocole de partage de canaux à base de transmission développé

par E. F. Johnson Company essentiellement pour les applications de partage de canaux à site unique. Dans le partage de canaux de transmission, un répéteur est utilisé uniquement pendant la durée d'une seule transmission. Une fois la transmission complétée, le répéteur devient disponible pour les autres utilisateurs. Ceci signifie qu'une conversation composée de nombreuses transmissions peut se dérouler sur plusieurs canaux ou groupes d'appel différents dans le système LTR. Cette méthode de partage de canaux permet une grande efficacité du système en permettant aux répéteurs d'être disponibles pour tous les utilisateurs après chaque transmission.

Lorsqu'un utilisateur de radio à partage de canaux LTR veut communiquer avec une autre radio, la radio de l'utilisateur envoie une « demande de canal/groupe d'appel » au répéteur de base. Le système renvoie alors une « autorisation de canal / groupe d'appel » à la radio de l'utilisateur. Le message d'autorisation de canal / groupe d'appel contient le numéro du répéteur auquel accéder pour indiquer à la radio le répéteur à utiliser. Le répéteur spécifié peut être le même que le

répéteur de base de la radio ou être un autre répéteur du système.

La radio utilise ce répéteur spécifié pour la transmission. Une fois la transmission terminée, ce répéteur est disponible pour d'autres utilisateurs.

## FONCTIONS DE LA RADIO PR400

### Fonctions générales de la radio

- 64 canaux conventionnels
- Jusqu'à 10 sites et 100 groupes d'appel
- Jusqu'à 20 répéteurs par site
- Écran à 8 caractères alphanumériques
- 4 boutons de fonction programmables
- 2 canaux de mémoire
- Interconnexion téléphonique
- Listes téléphoniques, listes de balayage et listes TPL/DPL programmables par l'utilisateur
- Capacité d'extension de la carte d'option
- Verrouillage d'un canal occupé
- Réglage de puissance Haute/Basse
- Temporisateur de délai de transmission
- Surveillance et surveillance permanente
- Balayage du système avec 2 niveaux de priorité et balayage inversé

## Caractéristiques de partage de canaux LTR

- Signalisation MDC 1200

<ul style="list-style-type: none"><li>- Décodage du blocage sélectif de la radio</li><li>- Décodage du contrôle de radio</li></ul>	<ul style="list-style-type: none"><li>- Pré-minutage MDC</li><li>- Encodage/ Décodage de l'identification de transmission</li><li>- DOS</li></ul>
--	---

- Signalisation DTMF

<ul style="list-style-type: none"><li>- Encodage de l'identification de transmission DTMF</li><li>- Encodage DTMF d'avis d'appel</li></ul>	<ul style="list-style-type: none"><li>- Encodage DTMF d'appel sélectif</li></ul>
--	--

## Caractéristiques de signalisation conventionnelle

- Signalisation MDC 1200

<ul style="list-style-type: none"><li>- Décodage du blocage sélectif de la radio</li></ul>	<ul style="list-style-type: none"><li>- Encodage/ Décodage de l'identification de transmission</li></ul>
--	--

- Signalisation Quik-Call II

<ul style="list-style-type: none"><li>- Encodage/ Décodage d'avis d'appel</li><li>- Encodage/ Décodage d'appel sélectif</li></ul>	<ul style="list-style-type: none"><li>- Liste d'appels radio</li><li>- Identification d'appel par la tonalité</li></ul>
---	---

**Notes :**

## DESCRIPTION GÉNÉRALE

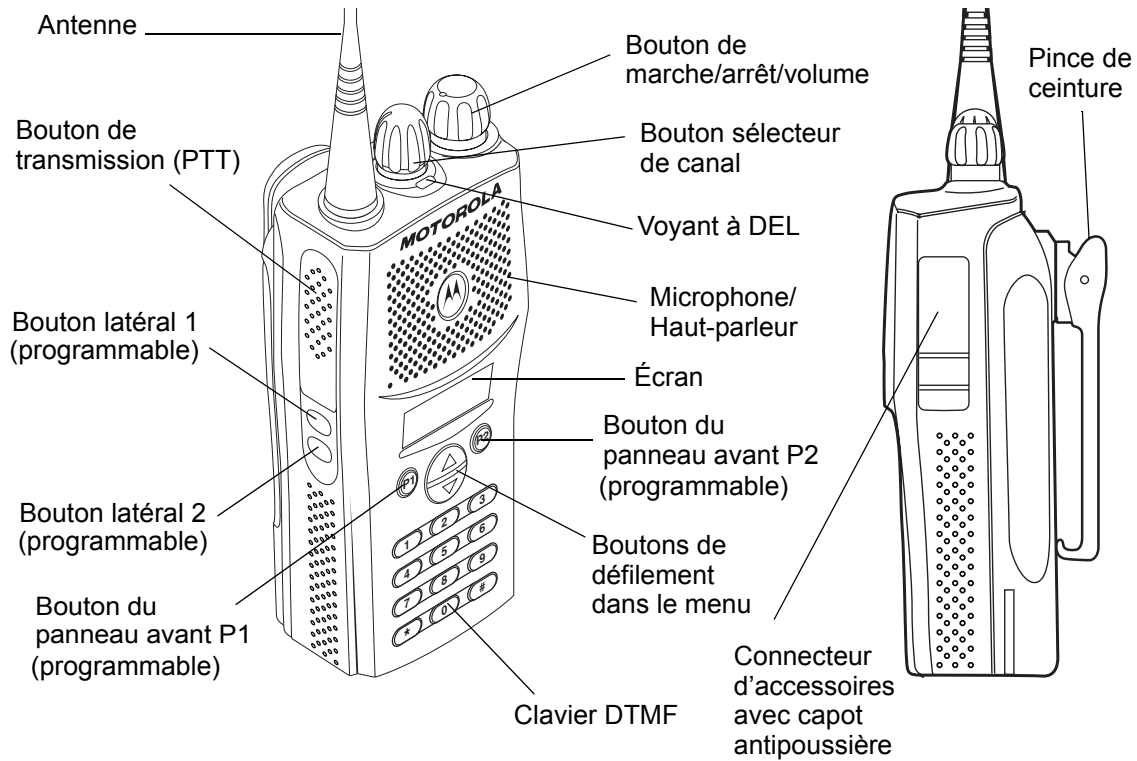

## INFORMATIONS RELATIVES AUX ACCESSOIRES

### Installation de la batterie

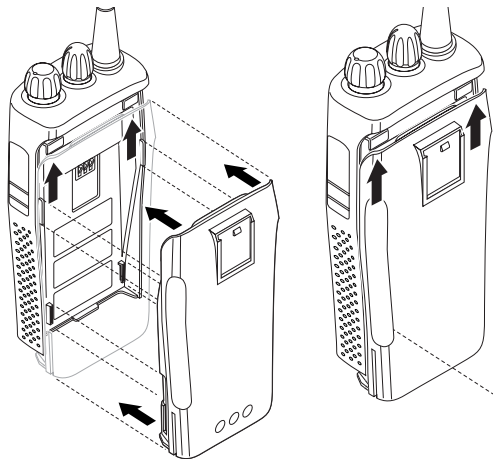

- 1 Disposez la batterie dans l'axe des rails situés au dos de la radio (à environ 13 mm de la partie supérieure de la radio).
- 2 Appuyez fermement la batterie contre la radio et faites coulisser la batterie vers le haut jusqu'au dé clic du loquet.
- 3 Faites glisser le loquet de la batterie situé au bas de la radio en position de verrouillage.

### Dépose de la batterie

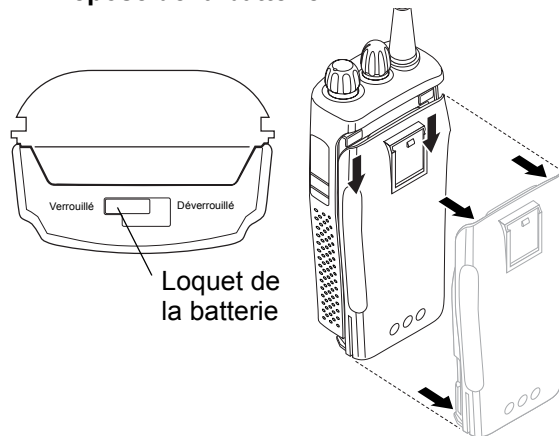

- 1 Si la radio est allumée, éteignez-la (reportez-vous à la page 29).
- 2 Faites glisser le loquet de la batterie en position de déverrouillage. Dégagez la batterie en la poussant vers le bas tout en maintenant le loquet vers la partie avant de la radio.
- 3 Une fois le loquet de la batterie déverrouillé, faites coulisser la batterie du haut vers le bas de la radio d'environ 13 mm. Une fois la batterie dégagée des rails, sortez-la de la radio.

## Installation de l'antenne

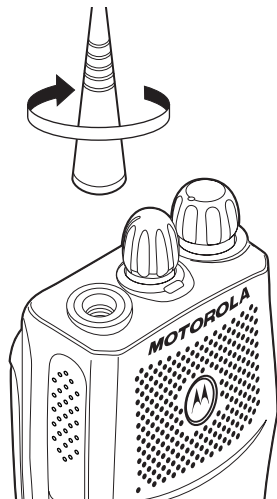

Tournez l'antenne dans le sens des aiguilles d'une montre pour la fixer.

## Dépose de l'antenne

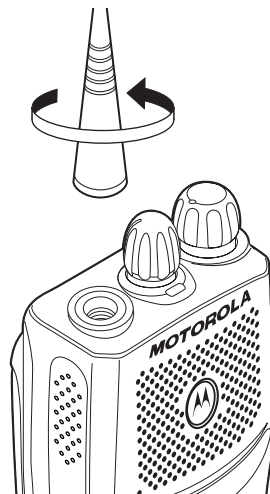

Tournez l'antenne dans le sens inverse des aiguilles d'une montre pour la retirer.

## Installation de la pince de ceinture

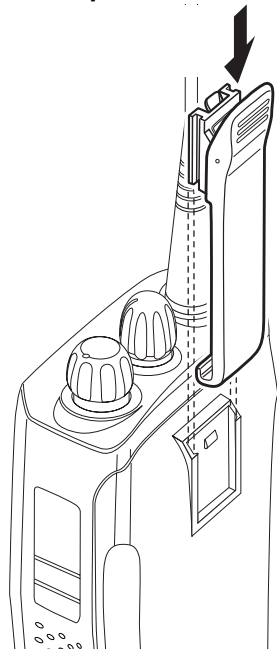

- 1 Alignez les rainures de la pince de ceinture sur celles de la batterie.
- 2 Appuyez sur le clip de ceinture jusqu'à ce que vous entendiez un déclic.

## Dépose de la pince de ceinture

Taquet de dégagement de la pince de ceinture

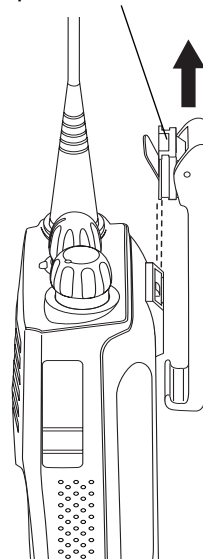

- 1 À l'aide d'une clé, appuyez sur le taquet de dégagement de la pince en direction opposée à la batterie pour libérer la pince de ceinture.
- 2 Faites coulisser la pince vers le haut pour la retirer.



## INFORMATIONS RELATIVES À LA BATTERIE

### Chargement de la batterie

Cette radio fonctionne avec une batterie rechargeable au nickel-cadmium (NiCd), à hydrure métallique de nickel (NiMH), ou ion-lithium (Li-Ion). Pour une capacité et une performance optimales de la batterie, chargez-la avant de l'utiliser. La batterie a été spécialement conçue pour être utilisée avec un chargeur Motorola. Charger la batterie dans un appareil autre que Motorola peut endommager la batterie et en annuler la garantie.

**Remarque :** Lors de la charge d'une batterie fixée à une radio, coupez la radio pour assurer une charge complète.

Dans la mesure du possible, la batterie doit être conservée à environ 25 °C (77 °F) (température de la pièce). Charger une batterie froide (en dessous de 10 °C [50 °F]) peut provoquer une fuite d'électrolyte et finalement entraîner une défaillance de la batterie. Charger une batterie chaude (au-dessus de 35 °C [95 °F]) réduit la capacité de décharge de la batterie, ce qui affecte le fonctionnement de la radio. Les chargeurs de

batterie rapides Motorola contiennent un circuit de détection de température permettant de contrôler que les batteries sont bien chargées dans les limites de température mentionnées plus haut.

Si la batterie est neuve ou que son niveau de charge est très faible, vous devez la charger avant de pouvoir l'utiliser. Lorsque le niveau de la batterie est bas et que la radio est en mode de transmission, le voyant à DEL rouge clignote. Dès que vous relâchez le bouton PTT, une tonalité d'alerte se fait entendre.

**Remarque :** Les batteries sont expédiées non-chargées depuis l'usine. Quel que soit l'état de la batterie indiqué par le chargeur, il est toujours préférable de charger une nouvelle batterie pendant 14 à 16 heures, avant sa première utilisation.

**Remarque :** N'utilisez pas le chargeur mural en même temps que le chargeur de table.

## CHARGEUR MURAL

**Remarque** : N'utilisez pas le chargeur mural si vous utilisez des batteries ion-lithium (Li-Ion) ou à hydrure métallique de nickel (NiMH). Le chargeur mural est exclusivement réservé aux batteries au nickel-cadmium (NiCd).

Pour charger la batterie :

- 1 Éteignez la radio.
- 2 Soulevez le capot antipoussière afin d'exposer le connecteur d'accessoire audio.
- 3 Insérez l'adaptateur de charge dans le connecteur d'accessoire.
- 4 Branchez l'adaptateur de charge dans une prise électrique.
  - Le voyant à DEL rouge de l'adaptateur de charge reste allumé tant que le chargeur est branché dans une prise électrique.

**Remarque** : Ne laissez pas le chargeur connecté à la radio s'il n'est pas branché dans une prise électrique.

- 5 Débranchez le chargeur de la prise électrique et de la radio au bout de 10 heures.

**Remarque** : Après la charge initiale de 14 à 16 heures, ne chargez pas la batterie plus de 10 heures.

## CHARGEURS DE TABLE

### Chargeur rapide

- 1 Éteignez la radio.
- 2 Placez la batterie, avec ou sans la radio, dans le logement du chargeur.
  - Le voyant à DEL du chargeur indique la progression de la charge.

Couleur du voyant à DEL	État
Aucune indication du voyant à DEL	Batterie mal insérée ou batterie non détectée.
Clignotement vert unique	Mise sous tension réussie du chargeur.
Rouge clignotant <sup>a</sup>	La batterie ne se charge pas ou il y a un mauvais contact.

Couleur du voyant à DEL	État
Rouge fixe	La batterie est en mode de charge rapide.
Jaune clignotant	La batterie est dans le chargeur mais en attente d'être chargée. La température de la batterie est trop élevée ou trop basse. Il se peut que la tension électrique soit inférieure au niveau-seuil prédéterminé pour la charge.
Vert clignotant <sup>b</sup>	Batterie chargée à 90 % (ou plus). Chargement en régime d'entretien.
Vert	Batterie complètement chargée.

a. Sortez la batterie du chargeur et utilisez la gomme d'un crayon pour nettoyer les trois contacts métalliques se trouvant à l'arrière de la batterie. Remplacez la batterie dans le chargeur. Si le voyant à DEL rouge continue de clignoter, remplacez la batterie.

b. Une batterie standard peut mettre 90 minutes à se charger à 90 % de sa capacité. Même si les batteries neuves indiquent prématurément une pleine charge (voyant à DEL vert fixe), chargez la batterie pendant 14 à 16 heures avant une première utilisation afin d'en optimiser les performances.

Une liste des batteries et des chargeurs de batterie agréés Motorola figure à la page 76. Les chargeurs répertoriés dans cette liste ne chargent que les batteries agréées Motorola. Il est possible que des batteries d'autres types ne puissent pas être chargées.

### Chargeur lent





**Remarque :** N'utilisez pas le chargeur lent si vous utilisez des batteries ion-lithium (Li-Ion) ou à hydrure métallique de nickel (NiMH). Le chargeur lent est exclusivement réservé aux batteries au nickel-cadmium (NiCd).

- 1 Éteignez la radio.
- 2 Placez la batterie, avec ou sans la radio, dans le logement du chargeur.
  - Le voyant à DEL du chargeur indique la progression de la charge.

Couleur du voyant à DEL	État
Aucune indication du voyant à DEL	Batterie mal insérée ou batterie non détectée.
Rouge fixe	La batterie est en mode de charge nocturne. La batterie est complètement chargée au bout de 11 heures.

## ÉTAT DE CHARGE DE LA BATTERIE

Vous pouvez vérifier l'état de charge de la batterie si le dépositaire a préprogrammé un des boutons programmables. Appuyez sur le bouton préprogrammé **Indicateur de batterie** et maintenez-le enfoncé. L'état de charge s'affiche à l'écran.

Niveau de batterie	Affichage
Maximum	
Correct	
Passable	
Faible	
Très faible	

## VOYANT À DEL

Indique l'état de mise sous tension, de transmission, de réception, l'état de surveillance du balayage, l'activité de canal/groupe d'appel, la réception et la transmission d'avis d'appel Call Alert™, la réception et la transmission d'appels sélectifs et l'état de la batterie.

État/couleur de la DEL	Indication
<b>Appel Radio</b>	
Rouge	En cours de transmission
Rouge clignotant	En cours de réception
Rouge clignotant	Canal/groupe d'appel occupé
<b>Balayage</b>	
Vert clignotant	Recherche d'activités en cours
<b>Avis d'appel</b>	
Jaune clignotant	Indique la réception d'un avis d'appel
Jaune	Indique l'émission d'un avis d'appel
<b>Appel Sélectif</b>	
Jaune clignotant	Indique la réception d'un appel sélectif





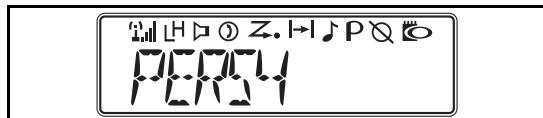

État/couleur de la DEL	Indication
Jaune	Indique l'émission d'un appel sélectif
<b>Surveillance/Réglage silencieux ouvert</b>	
Jaune	Pendant la surveillance
<b>Batterie faible</b>	
Rouge clignotant pendant la transmission	Niveau de batterie faible



## ÉCRAN



La ligne supérieure de l'écran affiche les informations relatives au menu et à l'état de la radio :

Symbole	Indication
<b>Intensité du signal</b>	Le nombre de barres est fonction de l'intensité du signal reçu par la radio.

Symbole	Indication
 <b>Niveau de puissance</b>	La puissance basse « L » ou haute « H » est activée.
 <b>Surveillance</b>	Le canal sélectionné est surveillé.
 <b>Téléphone</b>	Le mode Téléphone est sélectionné.
 <b>Balayage</b>	Indique que la fonction Balayage a été activée.
 <b>•Balayage de priorité 1 ( • cli- gnotant)</b>	Indique que le balayage s'est arrêté sur un canal/groupe d'appel actif de priorité 1.
 <b>Balayage de priorité 2 ( • fixe)</b>	Indique que le balayage s'est arrêté sur un canal/groupe d'appel actif de priorité 2.

Symbole	Indication
 <b>Conversation directe</b>	Communique directement avec une autre radio, sans passer par le répéteur.
 <b>Appel Reçu</b>	Un appel sélectif ou un avis d'appel a été reçu.
	Non utilisé
 <b>Verrouillage du clavier</b>	Le clavier a été verrouillé.
<b>Carte d'option</b>	Une carte d'option a été activée.

## CLAVIER DTMF

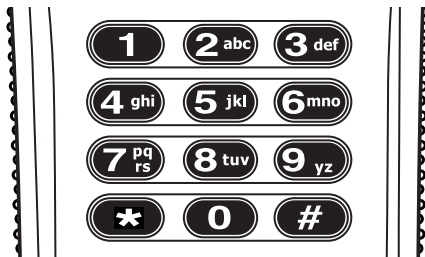

Le clavier sert à :







- composer un numéro de téléphone ;
- entrer des données lors de la programmation de listes téléphoniques ;
- accéder à un répéteur.
- Chaque touche peut générer plusieurs caractères différents. Par exemple, pour entrer la lettre « C », appuyez trois fois sur la touche **2<sup>abc</sup>**. (Consultez le tableau suivant).

## Saisie des caractères à l'aide du clavier DTMF

Nombre de pressions sur une touche					
Touche	1	2	3	4	5
<b>0</b>	0				
<b>1</b>	1	/	\		
<b>2<sup>abc</sup></b>	A	B	C	2	
<b>3<sup>def</sup></b>	D	E	F	3	
<b>4<sup>ghi</sup></b>	G	H	I	4	
<b>5<sup>jkl</sup></b>	J	K	L	5	
<b>6<sup>mno</sup></b>	M	N	O	6	
<b>7<sup>pqrs</sup></b>	P	Q	R	S	7
<b>8<sup>tuv</sup></b>	T	U	V	8	
<b>9<sup>wxyz</sup></b>	W	X	Y	Z	9
<b>*</b>	*	<	>		
<b>#</b>	#	+	-	-	

## TONALITÉS INDICATRICES

Tonalité aiguë  Tonalité grave

	Tonalité de succès du diagnostic
	Tonalité d'échec du diagnostic
	Tonalité indicatrice positive
	Tonalité indicatrice négative
	Tonalité de touche correcte
	Tonalité de touche incorrecte

Certains boutons programmables utilisent des tonalités pour différencier entre deux modes :

Boutons programmables	Tonalité indicatrice positive	Tonalité indicatrice négative
Balayage	<b>Début</b>	<b>Arrêt</b>
Niveau de puissance	<b>Haut</b>	<b>Bas</b>
Réglage silencieux	<b>Fermé</b>	<b>Normal</b>
Répéteur/ Conversation directe	<b>Communique sans répéteur</b>	<b>Utilise le répéteur</b>
VOX (transmission commandée par la voix)	<b>Activée</b>	<b>Désactivée</b>
Surveillance silencieuse/Réglage silencieux ouvert	—	<b>Activé</b>
Retour à canal préprogrammé (1 et 2)	—	<b>Activé</b>
Mémorisation d'un canal (1 et 2)	—	<b>Mémorisé</b>
Touche automatique Retour à canal préprogrammé (1 et 2)		<b>Activée</b>
Mode Menu 	—	<b>Activé</b>
Appel Radio	—	<b>Activé</b>



Boutons programmables	Tonalité indicatrice positive	Tonalité indicatrice négative
Modification de la liste de balayage	—	Activée
Composition abrégée	—	Activée
Mode Téléphone	—	Activé
Carte d'option	Activée	Désactivée
Escalart	Activé	Désactivé

## BOUTONS PROGRAMMABLES

Votre radio présente quatre boutons programmables. Le dépositaire de radio peut programmer ces boutons comme des raccourcis vers plusieurs fonctions de la radio.

Consultez le dépositaire de radio pour obtenir une liste complète des fonctions prises en charge par la radio.

Les boutons programmables comprennent :

- les deux boutons latéraux (S1 et S2)
- les deux boutons du panneau avant (Ⓜ) et (Ⓝ)

Certains boutons donnent accès à deux fonctions selon le type de pression exercée sur le bouton :

- **Pression brève** : les boutons programmables sont brièvement enfoncés puis relâchés.
- **Pression longue** : la pression sur les boutons programmables est maintenue pendant au moins 2,5 secondes.
- **Pression continue** : les boutons programmables sont maintenus enfoncés pendant la vérification d'un état ou l'exécution de réglages.







Le tableau de la page 24 résume les fonctions programmables disponibles et indique le numéro de page correspondant à l'explication de la fonction.

Demandez au dépositaire de radios d'inscrire dans la colonne « Bouton » le nom du bouton programmable à côté de la fonction qui lui est assignée.

Le dépositaire peut utiliser les abréviations (S1, S2, P1 ou P2) indiquées sur l'illustration de la radio page 11.

S'il y a lieu, demandez-lui d'inscrire également le mode de pression requis sur le bouton (pression brève, pression longue, pression continue).

## Fonctions programmables





Fonction	Voyant	Pression brève	Pression longue	Pression continue	Page	Bouton
Voyant de batterie		—	—	Contrôle l'état de charge de la batterie.	18	
Mode Menu	—	Le bouton  permet d'accéder au mode Menu et de sélectionner les options du menu. Une fois en mode Menu, le bouton  est automatiquement réaffecté à la commande de sortie du mode Menu.†		—	28	
Réglage du volume	—	—	—	Émet une tonalité pour le réglage du volume de la radio.	29	
Surveillance		Une pression longue lance la surveillance. Une pression brève annule la surveillance.		Surveille le canal sélectionné en recherchant une activité quelconque.	31	
Répéteur/ Conversation directe		Alterne entre l'utilisation d'un répéteur et la transmission directe vers une autre radio.†		—	33	

## Fonctions programmables (suite)

Fonction	Voyant	Pression brève	Pression longue	Pression continue	Page	Bouton
Retour à canal préprogrammé (1 et 2)	—	Permet l'accès instantané au canal/groupe d'appel préprogrammé.	—	—	34	
Mémorisation d'un canal (1 et 2)	—		Enregistre le canal/groupe d'appel actuel comme canal/groupe d'appel préprogrammé.	—	34	
Touche automatique Retour à canal préprogrammé (1 et 2)		Si un canal de retour préprogrammé est un groupe d'appel LTR, la radio active son émetteur et transmet une identification de transmission MDC. Si un canal de retour préprogrammé est un canal conventionnel, il n'active pas l'émetteur.			34	
Transmission commandée par la voix (VOX)	—	Active et désactive la fonction VOX.†		—	34	

† Cette fonction est activée SOIT par une pression brève SOIT par une pression longue, mais ne peut pas être activée par les deux.

## Fonctions programmables (suite)

Fonction	Voyant	Pression brève	Pression longue	Pression continue	Page	Bouton
Verrouillage/ Déverrouillage du clavier			Change l'état du clavier entre verrouillé et déverrouillé.		36	
Appel Radio	—	Accède directement au menu d'appel radio.†		—	37,38	
Balayage/ Suppression canal/groupe d'appel parasite		Lance ou arrête le processus de balayage.	Supprime un canal/groupe d'appel parasite au cours du balayage.	—	41,42	
Modification de la liste de balayage	—	Ajoute ou supprime des canaux/ groupes d'appel, ou les classe par ordre de priorité.†		—	44	
Téléphone		Accède directement au mode Téléphone.†		—	49,51	
Composition abrégée		Accède rapidement à la liste téléphonique à composition abrégée.†		—	51	
Escalart	—	Active et désactive la fonction Escalart.†		—	60	

† Cette fonction est activée SOIT par une pression brève SOIT par une pression longue, mais ne peut pas être activée par les deux.

## Fonctions programmables (suite)

Fonction	Voyant	Pression brève	Pression longue	Pression continue	Page	Bouton
Réglage silencieux	—	Alterne entre le niveau de réglage silencieux Fermé et Normal.†		—	65	
Niveau de puissance	LH	Alterne entre les niveaux de puissance d'émission Haut et Bas.†		—	65	
Carte d'option		Active ou désactive la carte d'option.†		—	66	
Éclairage	—	Active et désactive le rétroéclairage de l'écran et du clavier.†		—	66	
Touche automatique Retour à canal préprogrammé (1 et 2)						

† Cette fonction est activée SOIT par une pression brève SOIT par une pression longue, mais ne peut pas être activée par les deux.

## BOUTONS DE MENU

### Bouton de menu

S'ils ont été préprogrammés par le dépositaire, les deux boutons (P1) et (P2) du panneau avant peuvent être utilisés conjointement avec d'autres fonctions programmables pour accéder aux options du menu et les sélectionner (P2) ; et pour quitter le mode Menu (P1).

Le bouton (P2) peut être préprogrammé par le dépositaire avec une pression brève ou longue pour accéder au mode Menu.

### Boutons de défilement dans le menu



Utilisés pour faire défiler lorsque vous êtes en mode Menu.

Pour obtenir les fonctions sélectionnables, reportez-vous au diagramme de navigation dans les menus situés à la fin de ce manuel.

### Naviguer dans le menu

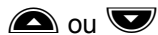

ou pour faire défiler les options du menu. Si vous faites défiler au-delà de la dernière option, la sélection reprend depuis le début.

Lorsque vous atteignez l'option souhaitée, une pression brève sur le bouton (P2) permet de sélectionner cette option et d'accéder au sous-menu.

ou pour faire défiler les options du sous-menu. Sélectionnez l'option par une pression brève sur le bouton (P2).

### Quitter le menu

En mode Menu, le bouton (P1) est automatiquement attribué à la sortie complète du mode Menu en exerçant une longue pression sur ce bouton, ou à la sortie d'un niveau inférieur de l'arborescence du menu, par une succession de pressions brèves.

La radio quitte aussi le mode Menu si aucune entrée n'a été faite à l'aide des boutons de navigation pendant le « temps d'inactivité » par défaut ou après une sélection.

Une fois le mode Menu quitté, les boutons (P1) et (P2) reviennent à leur état de programmation normal.

## MISE EN ROUTE

### MISE SOUS TENSION ET HORS TENSION DE LA RADIO

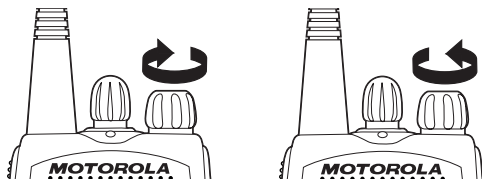

MARCHE (ON)	ARRÊT (OFF)
<p>Tournez le bouton de <b>marche/arrêt/volume</b> dans le sens des aiguilles d'une montre. Si la mise sous tension s'effectue normalement, une tonalité de succès du diagnostic se fait entendre ( <input type="checkbox"/> <input type="checkbox"/> _____ ), les icônes de l'écran s'illuminent momentanément et le voyant à DEL vert clignote. Si la mise sous tension de la radio échoue, la</p>	<p>Tournez le bouton de <b>marche/arrêt/volume</b> dans le sens contraire des aiguilles d'une montre jusqu'à ce que vous entendiez un déclic et que le voyant à DEL et l'écran s'éteignent.</p>

tonalité d'échec du diagnostic retentit (  \_\_\_\_\_ ). La radio doit alors être retournée pour être reprogrammée.

### RÉGLAGE DU VOLUME

Tournez le bouton de **marche/arrêt/volume** dans le sens des aiguilles d'une montre pour augmenter le volume ou dans le sens contraire pour le réduire.

—ou—

**Remarque :** Le dépositaire de radios peut préprogrammer un des boutons programmables pour le Réglage du volume.

- 1 Maintenez le bouton **Réglage du volume** enfoncé (reportez-vous à la page 24).
  - Une tonalité continue retentit.
- 2 Tournez le bouton de **marche/arrêt/volume** jusqu'au niveau de volume souhaité.
- 3 Relâchez le bouton **Réglage du volume**



## SÉLECTION D'UN CANAL/GROUPE D'APPEL LTR

La radio PR400 peut être programmée avec 10 sites LTR et 100 groupes d'appel, sur un ou plusieurs sites (jusqu'à un total de 10 sites).



**Pour sélectionner un canal/groupe d'appel LTR :**

- 1 Tournez le bouton **Sélecteur de canal** pour sélectionner le canal/groupe d'appel LTR approprié.

–ou–

 ou  pour sélectionner le canal/groupe d'appel LTR approprié.

–ou–

Appuyez sur n'importe lequel des boutons programmables pour accéder à un groupe d'appel préprogrammé. Puis utilisez soit le bouton **Sélecteur de canal** soit  et  pour sélectionner le canal/groupe d'appel LTR approprié.

**Remarque :** La troisième option est offerte uniquement si la radio a été programmée avec un canal/groupe d'appel LTR spécifié.

**Remarque :** Les réglages de site/groupe d'appel sont programmés par le dépositaire.

## SÉLECTION D'UN CANAL RADIO CONVENTIONNEL



La radio offre 64 canaux conventionnels.

Pour sélectionner un canal, tournez le bouton **Sélecteur de canal** dans le sens des aiguilles d'une montre ou en sens inverse jusqu'à ce que vous atteigniez le canal souhaité.

## RÉCEPTION D'UN APPEL CONVENTIONNEL OU LTR

- 1 Allumez la radio.
- 2 Réglez le volume de la radio (reportez-vous à la page 29).
- 3 Tournez le bouton **sélecteur de canal** pour sélectionner le canal conventionnel ou groupe d'appel LTR désiré.
 

–ou–

 ou  pour sélectionner le canal conventionnel ou groupe d'appel LTR désiré.

  - Vérifiez que le bouton de transmission **PTT** n'est pas enfoncé.



- Écoutez pour essayer de détecter une activité vocale quelconque.
  - Le voyant à DEL rouge clignote pendant la réception.

- Pour répondre, tenez la radio verticalement à une distance de 2,5 à 5 centimètres (1 à 2 po) des lèvres. Appuyez sur le bouton de transmission **PTT** pour parler ; relâchez ce bouton pour écouter.

## SURVEILLANCE

Il est important de surveiller le trafic avant de transmettre afin de vérifier que vous ne « couvrez » pas la voix d'une transmission déjà en cours.

- Appuyez sur le bouton préprogrammé **Surveillance** en le maintenant enfoncé pour accéder au trafic de canaux.
  - Si aucune activité n'est détectée, vous entendrez du « bruit blanc ».
- Une fois le trafic éclairci sur les canaux, transmettez votre appel en appuyant sur le bouton de transmission **PTT**.

## Surveillance permanente

- Une pression longue sur le bouton préprogrammé **Surveillance** place la radio en mode de surveillance permanente.
  - Vous entendez une tonalité de touche correcte.
- Une pression brève sur le bouton préprogrammé **Surveillance** annule le mode de surveillance permanente et la radio revient en mode de fonctionnement normal.

## TRANSMISSION D'UN APPEL LTR

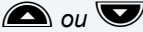
- Tournez le bouton **Sélecteur de canal** pour sélectionner le canal/groupe d'appel LTR approprié.  
—ou—  
 pour sélectionner le canal/groupe d'appel LTR approprié.
- Maintenez le micro en position verticale à une distance de 2,5 à 5 cm (1 à 2 po) des lèvres

- 3 Maintenez le bouton de transmission **PTT** enfoncé.  
—ou—  
Appuyez sur le bouton **PTT** et relâchez-le, puis attendez 3 secondes.
  - Si l'accès au système de partage de canaux est réussi, le témoin à DEL rouge reste allumé en continu.
  - Si l'accès au système de partage de canaux n'est pas réussi, le témoin à DEL rouge clignote, indiquant que le système est occupé ou hors de portée.
- 4 Tout en appuyant sur le bouton de transmission **PTT**, parlez clairement dans le micro.
- 5 Relâchez le bouton de transmission **PTT** pour écouter.

## TRANSMISSION D'UN APPEL RADIO CONVENTIONNEL

- 1 Allumez la radio.
- 2 Utilisez le bouton **Sélecteur de canal** pour sélectionner le canal souhaité.  
**Remarque** : Il est important de surveiller le trafic avant de transmettre afin de vérifier que vous ne « couvrez » pas la voix d'une transmission déjà en cours.
- 3 Tenez la radio verticalement à une distance de 2,5 à 5 centimètres (1 à 2 po) des lèvres. Appuyez sur le bouton de transmission **PTT** pour parler.
  - Le voyant à DEL rouge s'allume en continu pendant que l'appel est émis.
- 4 Relâchez le bouton **PTT** pour écouter.

## TÉMOIN D'APPEL (FONCTIONNEMENT AVEC PARTAGE DE CANAUX UNIQUEMENT)

Le **Témoin d'appel** vous informe que vous avez reçu un appel d'un groupe d'appel LTR® spécifié (tel que programmé par le dépositaire). Le témoin à DEL jaune clignote en continu, indiquant qu'un appel a été reçu.

Pour éteindre le témoin d'appel :

- Éteignez la radio, puis rallumez-la, ou
- changez de canal ou de groupe d'appel, ou
- appuyez sur le bouton de transmission **PTT**, ou
- appuyez sur n'importe quel bouton valide.

## MODE RÉPÉTEUR OU CONVERSATION DIRECTE |→|

Le mode Conversation directe vous permet de communiquer avec une autre radio :

- Lorsque le répéteur ne fonctionne pas.

—ou—









- Si vous êtes hors de portée du répéteur mais à distance de communication d'une autre radio.

**Remarque** : Le symbole |→| s'affiche à l'écran lorsque le mode Conversation directe est sélectionné.

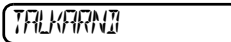
### Pour sélectionner le mode Répéteur ou Conversation directe :

Appuyez sur le bouton préprogrammé **Répéteur/Conversation directe** (reportez-vous à la page 24) pour alterner entre le mode Répéteur et Conversation directe.

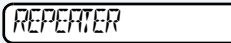
— ou —

- 1  pour passer en mode Menu.
- 2  ou  jusqu'à 
- 3  pour sélectionner le paramètre actuel.
- 4  ou  jusqu'à   
- ou - jusqu'à 
- 5  pour sélectionner le paramètre actuel.

## RETOUR À CANAL PRÉPROGRAMMÉ (1 ET 2)

La fonction Retour à canal préprogrammé vous permet d'accéder instantanément à deux de vos canaux/groupes d'appel favoris sur simple pression d'un bouton.

Appuyez sur le bouton préprogrammé **Retour à canal préprogrammé 1** ou sur le bouton Retour à canal préprogrammé 2 (reportez-vous à la page 24).

## MÉMORISATION D'UN CANAL (1 ET 2)

La fonction Mémorisation d'un canal (1 et 2) vous permet d'enregistrer un canal pour la fonction Retour à canal préprogrammé.

Utilisez le bouton **Sélecteur de canal** pour sélectionner le canal/groupe d'appel souhaité. Appuyez sur le bouton préprogrammé **Mémorisation canal 1** ou sur le bouton **Mémorisation canal 2** pour enregistrer ce canal/groupe d'appel (reportez-vous à la page 24).

## TOUCHE AUTOMATIQUE RETOUR À CANAL PRÉPROGRAMMÉ (1 ET 2)

Si un canal de retour préprogrammé est un groupe d'appel LTR, la fonction Retour à un canal préprogrammé active automatiquement son émetteur et émet une identification de transmission MDC. Si un canal de retour préprogrammé est programmé comme canal conventionnel, la radio n'active pas l'émetteur (reportez-vous à la page 25).

## FONCTIONNEMENT DE LA FONCTION VOX (TRANSMISSION COMMANDÉE PAR LA VOIX)

Lorsque vous souhaitez opérer en mode mains libres, la radio peut être activée pour transmission uniquement par la voix à l'aide de la fonction VOX lorsque vous parlez en utilisant un accessoire connecté à la radio.

### Connexion d'un casque VOX.

1	Éteignez la radio.
2	Connectez l'accessoire VOX à votre radio et allumez la radio.

## Activation ou désactivation de la fonction VOX

Pour activer ou désactiver cette fonction, appuyez sur le bouton préprogrammé **VOX** (reportez-vous à la page 25).

**Remarque** : Appuyer sur le bouton de transmission **PTT** désactive la fonction VOX.

– ou –

Vous pouvez sélectionner des canaux/groupes d'appel pour activer ou désactiver VOX, selon ce qui a été préprogrammé par le dépositaire de radios ou le programmeur.

1	Vous pouvez aussi activer VOX en sélectionnant un canal/groupe d'appel préprogrammé par le dépositaire. <b>Remarque</b> : Appuyer sur le bouton de transmission <b>PTT</b> désactive la fonction VOX.
2	Vous pouvez aussi désactiver VOX en sélectionnant un canal/groupe d'appel qui n'a pas été préprogrammé par le dépositaire.

## ACTIVATION/DÉSACTIVATION DE L'EFFET LOCAL DU CASQUE

Le dépositaire peut programmer la radio de manière à vous laisser entendre votre voix dans le casque lorsque vous parlez.

### Casque VOX

1	Pour activer l'effet local du casque, éteignez la radio.
2	Connectez le casque VOX (accessoire) à la radio.
3	Allumez la radio. Au cours de la transmission, vous entendez votre voix dans le casque pendant que vous parlez.
4	Pour désactiver l'effet local du casque, éteignez la radio et rallumez-la.

### Casque autre que VOX avec PTT en ligne

1	Pour activer l'effet local du casque, éteignez la radio.
2	Connectez l'accessoire autre que VOX à votre radio.

3	Appuyez sur le bouton PTT en ligne de votre casque et maintenez-le appuyé.
4	Allumez la radio et relâchez le bouton PTT une fois la radio mise en route. Au cours de la transmission, vous entendez votre voix dans le casque pendant que vous parlez.
5	Pour désactiver l'effet local du casque, éteignez la radio et rallumez-la.

## VERROUILLAGE/ DÉVERROUILLAGE DU CLAVIER

Pour verrouiller ou déverrouiller le clavier, exercez une pression longue sur le bouton préprogrammé **Verrouillage/Déverrouillage du clavier** (reportez-vous à la page 26).



**Remarque** : Le symbole  s'affiche à l'écran lorsque le clavier est verrouillé.

## PROGRAMMATION DES CODES PL/ DPL



Cette fonction sert à modifier les codes Ligne privée/Ligne numérique privée pour un canal/

groupe d'appel sélectionné.

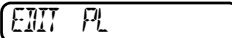
1  pour passer en mode Menu.

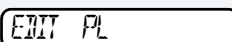

2  ou  jusqu'à 

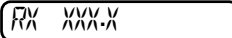
3  pour sélectionner 

4  ou  jusqu'à 

- ou - jusqu'à 

5  pour sélectionner le paramètre actuel.

6  ou  pour faire défiler les fréquences standard TPL ou les codes DPL.

- ou -

Entrez une fréquence TPL non standard ou standard à 4 chiffres ou le code octal à 3 chiffres (de 0 à 7 seulement) pour DPL à l'aide du clavier du microphone DTMF.

7  pour confirmer votre choix.

8  jusqu'à ce que vous quittiez le mode Menu.

## APPELS RADIO

### BLOCAGE SÉLECTIF DE LA RADIO

Votre radio est équipée d'un dispositif de sécurité pouvant la rendre momentanément inopérante lorsqu'un signal de blocage est envoyé par la station de base.

Cette fonction est généralement utilisée pour désactiver les radios :

- en cas de vol
- à des fins de vérification du système

Lorsque la radio est rendue inopérante par la station de base, toutes les commandes deviennent inopérantes à l'exception du bouton **Marche/Arrêt** et de l'écran qui affiche INHIBIT.

### RÉCEPTION D'UN APPEL SÉLECTIF 🎵 (FONCTIONNEMENT CONVENTIONNEL UNIQUEMENT)

Si vous recevez un appel sélectif :

- L'écran affiche 🎵 et le nom ou l'identifiant préprogrammé de l'appelant (MDC1200), ou vous entendez une tonalité d'avis d'appel (QCII) de l'appelant.

- Le voyant à DEL jaune clignote s'il a été programmé par le dépositaire ou le programmeur.
- Deux tonalités aiguës retentissent.



- 1 Pour répondre à l'appel, enfoncez et relâchez le bouton de transmission **PTT**.
- 2 Maintenez le bouton de transmission **PTT** enfoncé pour parler, relâchez-le pour écouter.

### ÉMISSION D'UN APPEL SÉLECTIF (FONCTIONNEMENT CONVENTIONNEL UNIQUEMENT)

Vous pouvez émettre un Appel sélectif vers une radio spécifique ou vers un groupe de radios, selon ce qui a été programmé par le dépositaire.

Appuyez sur le bouton préprogrammé **Appel Radio** (reportez-vous à la page 26) et passez à l'étape 4.

– ou –

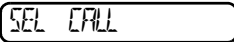
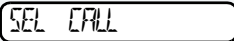
- 1 pour passer en mode Menu
- 2 *ou* jusqu'à 
- 3 pour sélectionner 
- 4 *ou* jusqu'à 
- 5 pour sélectionner 
- 6 *ou* pour trouver l'identification souhaitée dans la liste d'appels radio.  
- ou -  
Entrez un chiffre DTMF valide (de 0 à 9) pour vous déplacer jusqu'à cet endroit dans la liste.
- 7 Appuyez sur le bouton de transmission **PTT** pour émettre l'appel.
- 8 Maintenez le bouton de transmission **PTT** enfoncé pour parler, relâchez-le pour écouter.
- 9 Une fois l'appel terminé, appuyez sur jusqu'à ce que vous quittiez le mode Menu.

## RÉCEPTION D'UN SIGNAL CALL ALERT™ (FONCTIONNEMENT CONVENTIONNEL UNIQUEMENT)

Lorsque vous recevez un signal d'avis d'appel :

- L'écran affiche  ainsi que le nom ou l'identification préprogrammé de l'appelant.
- Le voyant à DEL jaune clignote s'il a été programmé par le dépositaire ou le programmeur.
- Quatre tonalités aiguës retentissent.

Pour répondre au signal, appuyez sur le bouton de transmission **PTT**, et relâchez-le ; pour annuler le signal, appuyez sur une touche quelconque.



## ENVOI D'UN SIGNAL D'AVIS D'APPEL (FONCTIONNEMENT CONVENTIONNEL UNIQUEMENT)

Vous pouvez alerter une autre personne en envoyant un signal d'avis d'appel.

Appuyez sur le bouton préprogrammé **Appel radio** (reportez-vous à la page 26) et passez à l'étape 4.

– ou –

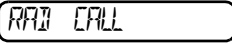
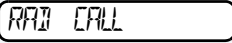

- 1 pour passer en mode Menu
- 2 *ou* jusqu'à 
- 3 pour sélectionner 
- 4 *ou* jusqu'à 
- 5 pour sélectionner 
- 6 *ou* pour trouver l'identification souhaitée dans la liste d'appels radio ;  
- ou -  
Entrez un chiffre DTMF valide (de 0 à 9) pour vous déplacer jusqu'à cet endroit dans la liste.
- 7 Appuyez sur le bouton de transmission **PTT** pour émettre le signal.
- 8 Une fois le signal envoyé, appuyez sur jusqu'à ce que vous quittiez le mode Menu.

## ACCÈS AU RÉPÉTEUR

Cette fonction sert à envoyer des tonalités DTMF vers un répéteur.

- 1 Appuyez sur le bouton de transmission **PTT**, maintenez-le appuyé, et entrez votre code d'accès à l'aide du clavier DTMF.
- 2 Enfoncez et relâchez les touches DTMF requises.
- 3 Relâchez le bouton de transmission **PTT**.

## VÉRIFICATION DE LA RADIO

La vérification de radio vous permet de déterminer si une radio est dans la portée du système à partage de canaux et si elle est activée, sans déranger l'utilisateur de cette radio. Vous pouvez également utiliser cette fonction lors de l'échec de vos tentatives d'Appel sélectif et d'Avis d'appel.

**Notes :**

## BALAYAGE

Votre radio est équipée de la fonction Balayage, qui vous permet de surveiller l'activité vocale sur plusieurs canaux/groupes d'appel. La radio s'arrête sur un canal/groupe d'appel lorsqu'elle y détecte une activité quelconque.

Les listes de balayage sont attribuées par canal/groupe d'appel, par le dépositaire ou le programmeur. La radio passe automatiquement sur un canal/groupe d'appel de cette liste de balayage lorsqu'elle y détecte une activité quelconque. Vous pouvez modifier ces listes en passant par le menu de la radio (reportez-vous à la page 44).

- Le voyant à DEL vert clignote en mode Balayage ; il s'arrête de clignoter lorsque la radio passe sur un canal/groupe d'appel actif.
- Le symbole  s'affiche à l'écran en mode Balayage.

La radio fonctionne en mode Balayage de deux manières possibles :

- Balayage système (manuel)
- Balayage automatique

## RÉPONSE

La fonction Réponse permet de répondre à une transmission pendant le balayage. Si, au cours du balayage, la radio détecte une transmission sur un canal/groupe d'appel, elle s'y arrête pendant une durée préprogrammée une fois l'activité arrêtée. Cela s'appelle la « période d'attente ». Cette période d'attente vous permet de répondre en appuyant sur le bouton de transmission **PTT**.

**Remarque :** Le voyant à DEL de balayage cesse de clignoter pendant le temps d'attente. Si vous n'appuyez pas sur le bouton **PTT** une fois le délai d'attente préprogrammé écoulé, la radio reprend le balayage des canaux/groupes d'appel.



## LANCEMENT DU BALAYAGE SYSTÈME



Appuyez sur le bouton préprogrammé **Balayage** pour lancer le balayage des canaux/groupes d'appel de la liste de balayage (si le balayage automatique n'est pas activé) (reportez-vous à la page 26).

– ou –



1 Sélectionnez un canal ou un groupe d'appel qui contient une liste de balayage.

2  pour passer en mode Menu.

3  ou  jusqu'à 

4  pour sélectionner 

L'écran affiche l'état de balayage actuel.

5  ou  jusqu'à 



6  pour sélectionner le paramètre actuel.



## ARRÊT DU BALAYAGE SYSTÈME

Appuyez sur le bouton préprogrammé **Balayage** pour arrêter le balayage système (reportez-vous à la page 26).



– ou –

1  pour passer en mode Menu.

2  ou  jusqu'à 

3  pour sélectionner 

L'écran affiche l'état de balayage actuel.

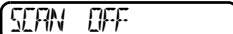
4  ou  jusqu'à 

5  pour sélectionner le paramètre actuel.

- Le symbole  disparaît de l'écran.

**Remarque :** Le dépositaire ou le programmeur peut préprogrammer la radio de façon à ce que, lorsque vous quittez le balayage système, elle revienne automatiquement au dernier canal/groupe d'appel de balayage ayant une activité quelconque ou pour qu'elle revienne automatiquement au canal/groupe d'appel sur lequel le balayage a été lancé.

## LANCEMENT DU BALAYAGE AUTOMATIQUE

Le balayage automatique commence automatiquement la recherche une fois sélectionné un canal ou un groupe d'appel sur lequel la fonction Balayage automatique a été activée.

Sélectionnez un canal/groupe d'appel préprogrammé pour le Balayage automatique par le dépositaire ou le programmeur.

## ARRÊT DU BALAYAGE AUTOMATIQUE

Sélectionnez un canal/groupe d'appel qui n'a pas été préprogrammé pour le Balayage automatique par le dépositaire ou le programmeur.

- Le symbole  disparaît de l'écran.

## SUPPRESSION D'UN CANAL/ GROUPE D'APPEL PARASITE

**Remarque :** Pour accéder à cette fonction, le dépositaire ou le programmeur doit préprogrammer un bouton (reportez-vous à la page 26).

Si un canal ou groupe d'appel émet continuellement des appels importuns ou du bruit (canal/groupe d'appel « parasite »), vous pouvez éliminer temporairement ce canal de la liste de balayage :

- 1 Pendant que la radio est sur le canal/groupe d'appel parasite, maintenez enfoncé le bouton préprogrammé **Suppression de canal parasite** jusqu'à ce que vous entendiez une tonalité.

- 2 Relâchez le bouton **Suppression de canal parasite**. Le canal/groupe d'appel parasite est supprimé.

**Remarque :** Vous ne pouvez pas supprimer temporairement le canal/groupe d'appel qui a été préprogrammé par le dépositaire/programmeur comme le canal/groupe d'appel de balayage qui vous est assigné, un canal/groupe d'appel de priorité ou le dernier canal/groupe d'appel de la liste de balayage.

---

## Rétablissement de canaux/groupes d'appel dans la liste de balayage

- 1 Éteignez la radio. Une fois la radio rallumée, les canaux/groupes d'appel parasites supprimés sont rétablis dans la liste de balayage.

– OU –

Appuyez sur le bouton préprogrammé **Balayage** pour arrêter le balayage.

- Appuyez de nouveau sur le bouton préprogrammé **Balayage** pour relancer le balayage. Les canaux/groupes d'appel parasites supprimés sont rétablis dans la liste de balayage.

– ou –

Sélectionnez un canal/groupe d'appel qui n'a pas été préprogrammé par le dépositaire ou le programmeur pour arrêter le balayage. Une fois revenu au canal/groupe d'appel d'origine, les canaux/groupes d'appel parasites supprimés sont rétablis dans la liste de balayage.

## MODIFICATION D'UNE LISTE DE BALAYAGE

Votre radio peut gérer jusqu'à 16 listes de balayage. Chaque liste de balayage peut contenir jusqu'à 16 canaux/groupes d'appel. Un même canal/groupe d'appel peut être inclus dans plusieurs listes de balayage et la même liste de balayage peut être attribuée à plusieurs canaux/groupes d'appel. Les listes de balayage sont attribuées par canal/groupe d'appel, par votre dépositaire ou le



programmeur. Lorsque vous modifiez une liste de balayage, vous pouvez ajouter ou supprimer des canaux/groupes d'appel ou en établir l'ordre de priorité.

**Remarque** : La radio ne peut recevoir aucun appel pendant que vous modifiez une liste de balayage.



## ADDITION OU SUPPRESSION DE CANAUX/GROUPES D'APPEL DANS UNE LISTE DE BALAYAGE

- Sélectionnez un canal/groupe d'appel qui contient une liste de balayage à modifier.

-  pour passer en mode Menu.

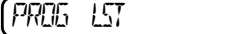
-  ou  jusqu'à 

-  pour sélectionner 

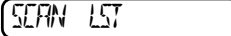
-  ou  jusqu'à 

**Remarque** : Une liste de balayage est disponible pour chaque canal/groupe d'appel.

6 pour sélectionner

7 ou jusqu'à

– ou – jusqu'à

8 pour sélectionner le paramètre actuel.

9 ou jusqu'à ce que le canal/groupe d'appel que vous désirez ajouter ou supprimer s'affiche.

10 pour confirmer votre choix.

11 Si vous avez ajouté un canal/groupe d'appel,

vous voyez s'afficher :

Si vous supprimez un canal/groupe d'appel,

vous voyez s'afficher :

12 pour confirmer la suppression.

vous voyez s'afficher :

13 pour revenir à

– ou –

14 jusqu'à ce que vous quittiez le mode Menu.

## CLASSEMENT D'UN CANAL OU GROUPE D'APPEL PAR ORDRE DE PRIORITÉ DANS UNE LISTE DE BALAYAGE

Il peut arriver que vous souhaitiez vérifier l'activité d'un ou de deux canaux/groupes d'appel de façon plus régulière que les autres. Pour ce faire, vous pouvez les classer par ordre de priorité :

Canal/groupe d'appel de priorité	Séquence de balayage
Aucune spécifiée	Ch1→Ch2→Ch3→ Ch4→...Ch1
Canal/groupe d'appel 2 (Priorité 1)	Ch2→Ch1→Ch2→Ch3→ Ch2→Ch4→Ch2→...Ch1



Canal/groupe d'appel de priorité	Séquence de balayage
Canal/Groupe d'appel 2 (Priorité 1) et Canal/groupe d'appel 8 (Priorité 2)	Ch2 ➡ Ch1 ➡ Ch8 ➡ Ch3 ➡ Ch2 ➡ Ch4 ➡ Ch8 ➡ ... Ch1

**Remarque :** Si vous recevez sur un canal/groupe d'appel non prioritaire et que le trafic devient actif sur un canal/groupe d'appel prioritaire, la radio passe automatiquement sur ce canal/groupe d'appel prioritaire et indique l'activité par une brève tonalité.



## Configuration des canaux/groupes d'appel prioritaires

**Remarque :** Vous ne pouvez pas attribuer la même priorité à deux canaux/groupes d'appel différents.

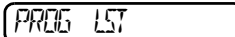

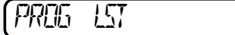
1  pour passer en mode Menu.

2  ou  jusqu'à 

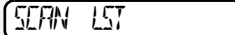

3  pour sélectionner 

4  ou  jusqu'à 

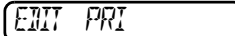
5  pour sélectionner 

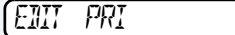
6  ou  jusqu'à 

7  pour sélectionner 



8  ou  jusqu'à 

– ou – jusqu'à 

9  pour sélectionner l'ordre de priorité souhaité.

Le canal/groupe d'appel prioritaire actuel s'affiche.



- 10  ou  jusqu'à ce que le canal/groupe d'appel que vous désirez placer en priorité s'affiche.

– ou – jusqu'à  
pour sélectionner le  
canal/groupe d'appel  
actuellement  
syntonisé sur la  
radio.

SELECTED

– ou – jusqu'à  
pour annuler l'état de  
priorité du canal/  
groupe d'appel qui  
est actuellement  
syntonisé.

DISABLED

- 11  pour classer ce canal/groupe d'appel en priorité.

vous voyez s'afficher :

SAVED

- 12  pour revenir à

EXIT PRI

- 13  jusqu'à ce que vous quittiez le mode Menu.

**Notes :**

## TÉLÉPHONE

Votre radio vous permet de faire et de recevoir des appels téléphoniques par l'intermédiaire d'un répéteur (selon la disponibilité de la ligne téléphonique). Vous pouvez modifier la liste téléphonique à l'aide du menu de la radio (reportez-vous à la page 52).

La fonction Téléphone est offerte pour les systèmes conventionnels et LTR.

-  s'affiche à l'écran lorsque vous êtes en mode Téléphone.

### ACCÈS AU RÉPÉTEUR

Votre dépositaire/programmeur peut préprogrammer la radio selon l'une de trois options disponibles pour entrer votre code d'accès ou de fin d'accès au répéteur.

**Automatique immédiat** : la radio transmet automatiquement le code d'accès ou de fin d'accès dès le passage en mode Téléphone ou dès la déconnexion d'un appel téléphonique. Vous entendez une série de tonalités et vous voyez s'afficher à l'écran votre code d'accès ou de fin d'accès, indiquant

qu'un code d'accès ou de fin d'accès est envoyé automatiquement.

**Automatique différé** : la radio transmet le code d'accès dès que vous appuyez sur le bouton de transmission **PTT**. Le code de fin d'accès est automatiquement envoyé lorsque vous quittez le mode Téléphone.

**Manuel** : entrez votre code d'accès ou de fin d'accès à l'aide du clavier DTMF.



### RÉCEPTION D'UN APPEL TÉLÉPHONIQUE



Lors de la réception d'un appel téléphonique, une tonalité de sonnerie retentit, vous indiquant de répondre à l'appel téléphonique.

Appuyez sur le bouton préprogrammé **Téléphone** (reportez-vous à la page 26) et passez directement à l'étape 6.

– ou –

- 1 Sélectionnez un canal/groupe d'appel qui a été programmé pour le mode téléphone.
- 2  pour passer en mode Menu.

3  ou  jusqu'à 

4  pour sélectionner 

**Remarque :** Le symbole  s'affiche à l'écran.

5 Si nécessaire, entrez votre code d'accès au répéteur (reportez-vous à la page 49).

6 Maintenez le bouton de transmission **PTT** enfoncé pour parler. Tenez la radio en position verticale et placez le microphone à une distance de 2,5 à 5 cm (1 à 2 po) des lèvres. Relâchez le bouton de transmission **PTT** lorsque votre interlocuteur veut parler. Chacun doit parler à tour de rôle.

7 Mettez fin à l'appel téléphonique une fois la conversation terminée.

## DÉCONNEXION D'UN APPEL TÉLÉPHONIQUE

1 Pour mettre fin à un appel, effectuez l'une des opérations suivantes :

Si l'option **Automatique immédiat** ou **Automatique différé** est programmée sur la radio, passez à l'étape 2.

– ou –

Entrez le code de fin d'accès à l'aide du clavier DTMF et appuyez sur le bouton de transmission **PTT**.

2 Pour quitter le mode Téléphone :

Appuyez sur le bouton préprogrammé **Téléphone** (reportez-vous à la page 26).

– ou –

Maintenez la touche  enfoncée pour mettre fin à l'appel.





**Remarque :**  disparaît de l'écran.

## TRANSMISSION D'UN APPEL TÉLÉPHONIQUE ①

**Remarque** : Seuls les 8 premiers chiffres du numéro de téléphone s'affichent sur l'écran de la radio.

Appuyez sur le bouton préprogrammé **Téléphone** (reportez-vous à la page 23) et passez directement à l'étape 6.

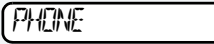
– ou –

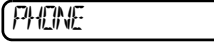

- 1 Sélectionnez un canal/groupe d'appel qui a été programmé pour le mode téléphone.
- 2  pour passer en mode Menu.
- 3  ou  jusqu'à 
- 4  pour sélectionner 
- 5 Si nécessaire, entrez votre code d'accès au répéteur (reportez-vous à la page 49).

- 6 Lorsque vous entendez une tonalité d'invitation à numéroté :

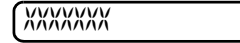
Composez le numéro de téléphone à l'aide du clavier DTMF.



– ou –

 ou  pour choisir un numéro dans la liste téléphonique.



– ou –

- a. Enfoncez et relâchez le bouton préprogrammé **Composition abrégée**.
- b. Appuyez sur la touche (0 à 9) correspondant au numéro à appeler.

**Remarque** : Pour recomposer le dernier numéro (si vous n'utilisez pas la composition abrégée), enfoncez et relâchez le bouton de transmission **PTT** immédiatement après l'envoi du code d'accès. La radio envoie le dernier numéro composé.

- 7 – ou –  
Si vous avez entré votre code d'accès à l'aide du clavier DTMF, appuyez une fois sur  pour accéder au dernier numéro composé, puis enfoncez et relâchez le bouton de transmission **PTT**.

- 8 Enfoncez et relâchez le bouton de transmission **PTT**, le cas échéant.

- 9 Lorsque votre correspondant répond, maintenez le bouton de transmission **PTT** enfoncé pour parler. Tenez la radio en position verticale et placez le microphone à une distance de 2,5 à 5 cm (1 à 2 po) des lèvres. Relâchez le bouton de transmission **PTT** lorsque votre interlocuteur veut parler. Chacun doit parler à tour de rôle.

- 10 Mettez fin à l'appel téléphonique une fois la conversation terminée (reportez-vous à la page 50).



## MODIFICATION DE LA LISTE TÉLÉPHONIQUE



Votre radio contient une Liste téléphonique d'une capacité de 25 numéros de téléphone. Vous pouvez modifier la Liste téléphonique de trois façons à l'aide du menu de la radio :

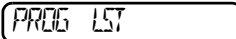

- Addition d'une entrée
- Suppression d'une entrée
- Modification d'une entrée

### Addition d'une entrée



- 1  pour passer en mode Menu.

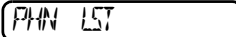

2  ou  jusqu'à 

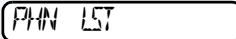
3  pour sélectionner 

4  ou  jusqu'à 

5  pour sélectionner 

6  ou  jusqu'à 

7  pour sélectionner 

Vous voyez s'afficher : 

8 Utilisez le clavier DTMF pour entrer le nom (reportez-vous à Saisie des caractères à l'aide du clavier DTMF page 21).



9  pour mémoriser le nom.

Vous voyez s'afficher : 

10 Utilisez le clavier DTMF pour entrer le numéro de téléphone. Vous pouvez également entrer un indicateur de pause en maintenant  appuyé jusqu'à ce que « P » apparaisse sur l'écran.

11  pour mémoriser le numéro de téléphone.

Vous voyez s'afficher : 

12  ou  jusqu'à ce que vous ayez trouvé la position dans la liste où vous souhaitez mémoriser le numéro de téléphone.

13  pour mémoriser le numéro de téléphone.



Vous voyez s'afficher : 



14  pour revenir à   
– ou –



 jusqu'à ce que vous quittiez le mode Menu.

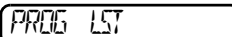

## Suppression d'une entrée

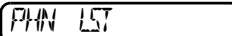

1  pour passer en mode Menu.

2  ou  jusqu'à 



3  pour sélectionner 

4  ou  jusqu'à 

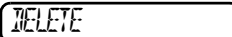
5  pour sélectionner 

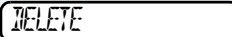
6  ou  jusqu'à 

7  pour sélectionner 

8  ou  jusqu'à ce que s'affiche l'entrée que vous souhaitez supprimer.

9  pour sélectionner l'entrée.

Vous voyez s'afficher : 

10  de nouveau pour confirmer la suppression.



Vous voyez s'afficher :

11  pour revenir à  
– ou –



 jusqu'à ce que vous quittiez le mode Menu.

### Modification d'une entrée



1  pour passer en mode Menu.

2  ou  jusqu'à



3  pour sélectionner

4  ou  jusqu'à



5  pour sélectionner

6  ou  jusqu'à

7  pour sélectionner

8  ou  jusqu'à ce que l'entrée que vous souhaitez modifier s'affiche.

9  pour sélectionner l'entrée.



10  ou  jusqu'à   
(pour modifier le nom),

– ou – jusqu'à   
(pour modifier le numéro de téléphone),

– ou – jusqu'à  
(pour modifier la position dans la liste téléphonique).

11  pour confirmer votre choix.

12 Utilisez le clavier DTMF pour modifier l'entrée (reportez-vous à Saisie des caractères à l'aide du clavier DTMF page 21). – ou –

 ou  jusqu'à ce que vous ayez trouvé la position dans la liste où vous souhaitez mémoriser le numéro de téléphone.

13  pour mémoriser l'information.

14 Vous voyez s'afficher :





15  pour revenir à   
– ou –

 jusqu'à ce que vous quittiez le mode Menu.



## Modification des codes d'accès et de fin d'accès

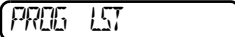

Vous pouvez modifier les codes d'accès et de fin d'accès qui sont utilisés pour vous connecter ou vous déconnecter d'un répéteur.

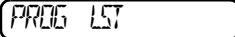

1  pour passer en mode Menu.

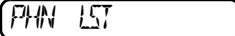

2  ou  jusqu'à 



3  pour sélectionner 

4  ou  jusqu'à 

5  pour sélectionner 

6  ou  jusqu'à 

7  pour sélectionner 

8  ou  jusqu'à 



– ou – jusqu'à 

9  pour sélectionner le paramètre actuel.

10 Composez le numéro à l'aide du clavier DTMF.

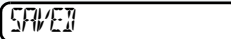
11  pour sélectionner l'entrée.

12 Vous voyez s'afficher : 













13  ou  pour modifier un autre code.

14  jusqu'à ce que vous quittiez le mode Menu.

**Notes :**

## TONALITÉS - PRÉFÉRENCES

Vous pouvez utiliser le menu de la radio pour accéder aux paramètres réglables par l'utilisateur et personnaliser les tonalités de la radio.











- 1  pour passer en mode Menu.
- 2  ou  jusqu'à 
- 3  pour sélectionner 
- 4  ou  jusqu'à ce que la fonction que vous souhaitez modifier soit affichée (reportez-vous au tableau page 58).
- 5  pour sélectionner la fonction. La configuration actuelle de la fonction s'affiche.
- 6  ou  pour afficher la liste des paramètres disponibles.
- 7  pour sélectionner le paramètre souhaité.
- 8  jusqu'à ce que vous quittiez le mode Menu.

## Paramètres de tonalité

Paramètre	Fonction	Réglages
TO <sup>N</sup> E	Active ou désactive toutes les tonalités d'alerte.	ON OFF
KP <sup>T</sup> TO <sup>N</sup> E	Active ou désactive les tonalités du clavier.	ON OFF
TO <sup>N</sup> E TAG	Attribue une tonalité spécifique lorsque vous recevez un type d'appel radio particulier.	STANDARD ALERT 1-6
ESCALERT	Augmente graduellement le volume des tonalités d'alarme lorsque vous ne répondez pas à un appel radio.	ON OFF

## ACTIVATION ET DÉSACTIVATION DES TONALITÉS











Vous pouvez programmer la radio pour activer ou désactiver toutes les tonalités d'alerte.

- 1  pour passer en mode Menu.
- 2  ou  jusqu'à
- 3  pour sélectionner
- 4  ou  jusqu'à
- 5  pour sélectionner
- 6  ou  jusqu'à
- ou – jusqu'à
- 7  pour sélectionner le paramètre souhaité.

## ACTIVATION ET DÉSACTIVATION DES TONALITÉS DU CLAVIER

Vous pouvez programmer votre radio pour activer ou désactiver toutes les tonalités du clavier.

**Remarque :** Les tonalités des boutons programmables , et des boutons latéraux 1 et 2 ne peuvent pas être désactivées.











- 1  pour passer en mode Menu.
- 2  ou  jusqu'à
- 3  pour sélectionner
- 4  ou  jusqu'à
- 5  pour sélectionner
- 6  ou  jusqu'à
- ou – jusqu'à
- 7  pour sélectionner le paramètre souhaité.



## IDENTIFICATION D'APPEL PAR LA TONALITÉ

### (MODE CONVENTIONNEL UNIQUEMENT)

Vous pouvez programmer votre radio pour qu'elle émette une tonalité d'alerte particulière lorsque vous recevez un appel sélectif ou un avis d'appel (identification d'appel par la tonalité).

**Remarque** : Vous avez le choix parmi sept tonalités d'alerte.

- 1  pour passer en mode Menu.
- 2  ou  jusqu'à
- 3  pour sélectionner
- 4  ou  jusqu'à
- 5  pour sélectionner
- 6  ou  jusqu'à
- ou – jusqu'à
- 7  pour sélectionner le paramètre souhaité.

- 8  ou  jusqu'à ce que le nom de la tonalité que vous voulez associer à ce type d'appel s'affiche et que vous entendiez cette tonalité.

- 9  pour sélectionner le paramètre souhaité.

- 10 Vous voyez s'afficher :

- 11  pour revenir à

- 12  jusqu'à ce que vous quittiez le mode Menu.

## ESCALERT



### (MODE CONVENTIONNEL UNIQUEMENT)

Vous pouvez programmer votre radio pour augmenter le volume des tonalités d'alarme lorsqu'un appel radio reste sans réponse.



Appuyez sur le bouton préprogrammé

**Escalert** (reportez-vous à la page 26) et passez à l'étape 5.



– ou –

- 1  pour passer en mode Menu.
- 2  ou  jusqu'à

3  pour sélectionner

4  ou  jusqu'à

5  pour sélectionner

6  ou  jusqu'à

ou jusqu'à













7  pour sélectionner le paramètre souhaité.

**Notes :**



## PARAMÈTRES DE L'UTILISATEUR

Vous pouvez utiliser le menu de votre radio pour accéder aux paramètres réglables par l'utilisateur et personnaliser certaines fonctions.

- 1  pour passer en mode Menu.
- 2  ou  jusqu'à 
- 3  pour sélectionner 
- 4  ou  jusqu'à ce que la fonction que vous souhaitez modifier s'affiche (reportez-vous au tableau page 64).
- 5  pour sélectionner la fonction. La configuration actuelle de la fonction s'affiche.
- 6  ou  pour afficher les paramètres disponibles.
- 7  pour sélectionner le paramètre souhaité.

## Fonctions auxiliaires

Fonction	Capacité	Paramètres
SQUELCH	Change le réglage silencieux de la radio en mode fermé ou normal.	TIGHT NORMAL
PWR LWL	Change le niveau de puissance de la radio en niveau haut ou bas.	HIGH LOW
OPT BRD	Active ou désactive une carte d'option.	ON OFF
LIGHT	Active ou désactive le rétroéclairage du clavier et de l'écran de la radio.	ON OFF
SOFTWARE	Affiche le numéro de version du logiciel de la radio.	XX'XX'XX



## DÉFINITION DU RÉGLAGE SILENCIEUX



Utilisez cette fonction pour filtrer les appels parasites (importuns) ou les bruits de fond. Notez toutefois que la fermeture du réglage silencieux risque aussi de filtrer des appels distants. Dans ce cas, il est sans doute préférable d'opter pour un réglage silencieux normal.

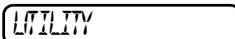

Appuyez sur le bouton préprogrammé **Réglage silencieux** (SQUELCH) (reportez-vous à la page 27) pour alterner entre fermé et normal.

– ou –



1  pour passer en mode Menu.

2  ou  jusqu'à 

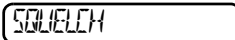
3  pour sélectionner 

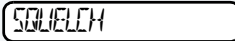
4  ou  jusqu'à 

5  pour sélectionner 

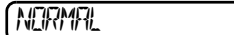
6  ou  jusqu'à 

– ou – jusqu'à 

7  pour sélectionner le paramètre actuel.

## SÉLECTION DU NIVEAU DE PUISSANCE **L**/**H**











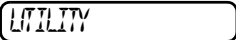

Vous pouvez modifier le niveau de puissance d'émission prédéfini pour chaque canal/groupe d'appel de votre radio.

- *Niveau haut* (**H**) vous permet d'atteindre une radio plus éloignée.
- *Niveau bas* (**L**) pour économiser la batterie.

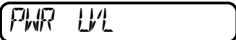
**Remarque** : Le symbole **L** ou **H** s'affiche à l'écran lorsque le niveau de puissance Basse ou Haute est sélectionné.

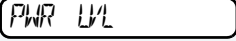
Pour régler le niveau de puissance, appuyez sur le bouton préprogrammé **Niveau de puissance** (reportez-vous à la page 27) pour alterner entre niveau bas et haut.

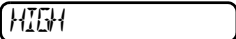
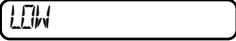
– ou –

- 1  pour passer en mode Menu.
- 2  ou  jusqu'à 
- 3  pour sélectionner 
- 4  ou  jusqu'à 
- 5  pour sélectionner 
- 6  ou  jusqu'à   
– ou – jusqu'à 
- 7  pour sélectionner le paramètre actuel.













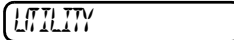

## ACTIVATION ET DÉSACTIVATION DE LA CARTE D'OPTION

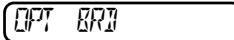
Cette fonction sert à activer ou à désactiver une carte d'option.

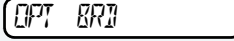
- Le symbole  s'affiche à l'écran lorsque la fonction de carte d'option est activée.





Appuyez sur le bouton préprogrammé **Carte d'option** (reportez-vous à la page 27) pour activer ou désactiver la carte d'option.



– ou –

- 1  pour passer en mode Menu.
- 2  ou  jusqu'à 
- 3  pour sélectionner 
- 4  ou  jusqu'à 
- 5  pour sélectionner 
- 6  ou  jusqu'à   
– ou – jusqu'à 
- 7  pour sélectionner le paramètre actuel.

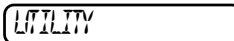

## RÉGLAGE DE L'ÉCLAIRAGE

Cette fonction sert à activer ou désactiver le rétroéclairage du clavier et de l'écran de la radio.

- 1  pour passer en mode Menu.
- 2  ou  jusqu'à 
- 3  pour sélectionner 

4  ou  jusqu'à

5  pour sélectionner

6  ou  jusqu'à



– ou – jusqu'à

7  pour sélectionner le paramètre actuel.



## AFFICHAGE DE LA VERSION DU LOGICIEL

Cette fonction permet d'afficher la version actuelle du logiciel de votre radio.

1  pour passer en mode Menu.

2  ou  jusqu'à

3  pour sélectionner

4  ou  jusqu'à

5  pour afficher la version du logiciel.

6  jusqu'à ce que vous quittiez le mode Menu.

**Notes :**

# GARANTIE

## GARANTIE LIMITÉE PRODUITS DE COMMUNICATION MOTOROLA

### I. PORTÉE ET DURÉE DE LA GARANTIE :

MOTOROLA INC. (« MOTOROLA ») garantit les produits de communication fabriqués par MOTOROLA répertoriés ci-dessous (« Produit ») contre tout vice de matériau ou de fabrication dans des conditions normales d'utilisation et d'entretien, pendant les périodes suivantes à compter de la date d'achat :

Appareils portatifs PR400      Deux (2) ans

Accessoires du produit      Un (1) an

À sa discrétion, Motorola réparera sans frais le Produit (avec des pièces neuves ou remises à neuf), le remplacera (par un Produit neuf ou remis à neuf), ou remboursera le prix d'achat du Produit à condition que celui-ci lui soit retourné au cours de la période de garantie conformément aux termes de la présente garantie. Les pièces ou les

cartes remplacées sont garanties pour le reste de la période de garantie d'origine. Toute pièce remplacée du Produit devient la propriété de MOTOROLA.

Cette garantie limitée expresse n'est accordée par MOTOROLA qu'à l'acheteur d'origine et n'est donc ni transférable, ni cessible à un tiers. La présente garantie constitue l'intégralité de la garantie du Produit fabriqué par MOTOROLA. MOTOROLA n'assume aucune obligation ni responsabilité quant aux ajouts ou modifications apportées à la présente garantie, à moins qu'il ne s'agisse d'un document écrit dûment signé par un dirigeant de MOTOROLA. Sauf stipulation dans un contrat séparé conclu entre MOTOROLA et l'acheteur d'origine, MOTOROLA ne garantit pas l'installation, l'entretien ou la réparation du Produit.

MOTOROLA décline toute responsabilité à l'égard de tout équipement accessoire ou annexe non fourni par MOTOROLA, qui est branché sur le Produit ou utilisé conjointement avec le Produit, ou à l'égard du fonctionnement du Produit conjointement avec tout équipement accessoire ou annexe, et tous les équipements de cette nature sont expressément exclus de la présente garantie. Compte tenu du caractère unique de chaque système pouvant utiliser le Produit,

MOTOROLA décline toute responsabilité à l'égard de la portée, de la diffusion ou du fonctionnement de l'ensemble du système sous cette garantie.

## **II. CLAUSES GÉNÉRALES :**

La présente garantie établit l'entière responsabilité de MOTOROLA à l'égard du Produit. Le seul recours possible, à la discrétion de MOTOROLA, est la réparation, le remplacement ou le remboursement du prix d'achat. CETTE GARANTIE REMPLACE TOUTE AUTRE GARANTIE EXPRESSE. LES GARANTIES IMPLICITES, Y COMPRIS MAIS SANS S'Y LIMITER, LES GARANTIES IMPLICITES DE COMMERCIALISATION ET D'APTITUDE À UN USAGE PARTICULIER, SONT LIMITÉES À LA DURÉE DE CETTE GARANTIE LIMITÉE. MOTOROLA NE POURRA EN AUCUN CAS ÊTRE TENUE RESPONSABLE DE DOMMAGES DONT LA VALEUR EXCÈDE LE PRIX D'ACHAT DU PRODUIT NI POUR LES PERTES D'UTILISATION, LES PERTES DE TEMPS, LES INCONVÉNIENTS, LES PERTES COMMERCIALES, LES PERTES DE PROFITS OU D'ÉCONOMIES, NI POUR TOUT AUTRE DOMMAGE INDIRECT, PARTICULIER OU

CONSÉCUTIF RÉSULTANT DE L'UTILISATION OU DE L'IMPOSSIBILITÉ D'UTILISER CE PRODUIT, DANS LES LIMITES DE DÉGAGEMENT DE RESPONSABILITÉ PERMISES PAR LA LOI.

## **III. DROITS PRÉVUS PAR LES LOIS PROVINCIALES :**

CERTAINES PROVINCES NE PERMETTENT AUCUNE EXCLUSION NI LIMITE QUANT AUX DOMMAGES CONSÉCUTIFS OU INDIRECTS, NI AUCUNE LIMITE SUR LA DURÉE D'UNE GARANTIE IMPLICITE, DE SORTE QUE LES LIMITES OU EXCLUSIONS MENTIONNÉES PLUS HAUT PEUVENT NE PAS S'APPLIQUER DANS VOTRE CAS.

La présente garantie confère des droits juridiques précis et il est possible que vous jouissiez d'autres droits, selon votre province de résidence.

## **IV. COMMENT FAIRE VALOIR LA GARANTIE DE RÉPARATION :**

Pour que la réparation soit couverte par la garantie, vous devez fournir une preuve d'achat (portant la date d'achat et le numéro de série du Produit). De plus, vous devez livrer ou expédier le



Produit, frais de transport et d'assurance payés d'avance, à un centre d'entretien et de réparation agréé. Les réparations sous garantie seront effectuées par Motorola dans l'un de ses centres agréés. Si vous contactez d'abord l'entreprise qui vous a vendu le Produit (par ex. le dépositaire ou le fournisseur de service de communication), cela peut faciliter l'obtention du service lié à la garantie. Vous pouvez également appeler Motorola en composant le 1-800-927-2744 depuis les États-Unis ou le Canada.

#### **V. CE QUI N'EST PAS COUVERT PAR CETTE GARANTIE :**

- A) Les défauts ou dommages résultant d'une utilisation du Produit autre que l'utilisation normale et habituelle.
- B) Les défauts ou dommages résultant d'une utilisation incorrecte, d'un accident, de l'eau, ou de négligence.
- C) Les défauts ou dommages résultant d'essais, d'une utilisation, d'un entretien, d'une installation, d'une modification ou d'un réglage incorrect.
- D) Les bris ou dommages causés aux antennes, sauf s'ils sont la conséquence directe d'un défaut de matériel ou de main-d'œuvre.
- E) Un Produit ayant subi des modifications, des réparations ou un démontage non autorisé (y compris, sans s'y limiter, l'ajout au Produit d'un appareil non fourni par Motorola), ayant un effet négatif sur les performances du Produit ou qui empêchent de vérifier le bien-fondé d'une réclamation par le processus normal d'inspection ou d'essais prévus par la garantie Motorola.
- F) Tout Produit dont le numéro de série a été enlevé ou rendu illisible.
- G) Les batteries rechargeables, si :
  - 1) l'un des sceaux situés sur l'enveloppe de protection de la batterie a été brisé ou montre des traces évidentes d'altération.
  - 2) le dommage ou défaut est provoqué par le chargement ou l'utilisation de la batterie dans un appareil ou pour un service autre que le Produit pour lequel elle est spécifiée.
- H) Les frais d'expédition au centre de réparation.
- I) Tout Produit qui, en raison de modifications illégales ou non autorisées apportées au logiciel ou au micrologiciel du Produit, ne fonctionne pas conformément aux spécifications énoncées par MOTOROLA ou à celles figurant sur l'étiquette de conformité FCC en vigueur pour ce Produit, au moment où le Produit a initialement été distribué par MOTOROLA.
- J) Les égratignures et autres dommages

- superficiels qui ne nuisent pas au fonctionnement du Produit.
- K) L'usure normale et habituelle.

## **VI. DISPOSITIONS RELATIVES AUX BREVETS ET AUX LOGICIELS :**

MOTOROLA défendra à ses frais toute poursuite menée en justice contre l'acheteur dans la mesure où la poursuite revendique que le Produit ou certaines de ses pièces enfreignent un brevet des États-Unis et MOTOROLA paiera les frais et dommages finalement accordés au détriment de l'acheteur dans toute poursuite judiciaire attribuable à une quelconque revendication de cette nature, une telle défense et un tel paiement étant soumis aux conditions suivantes :

- A) MOTOROLA doit être promptement avertie par écrit par ledit acheteur de tout avis se rapportant à une telle plainte ;
- B) MOTOROLA mènera comme elle l'entend la défense contre une telle poursuite, de même que toute négociation en vue de son règlement ou d'un compromis ; et
- C) si le Produit ou les pièces devaient faire l'objet, ou de l'avis de MOTOROLA, pouvaient vraisemblablement faire l'objet d'une poursuite pour contrefaçon d'un brevet des États-Unis, l'acheteur accordera le droit à MOTOROLA, à

la discrétion et aux frais de cette dernière, soit de procurer à l'acheteur le droit de continuer l'utilisation du Produit ou des pièces, soit de remplacer ou de modifier ces derniers de manière à ce qu'ils n'enfreignent plus le brevet, soit d'accorder à l'acheteur un crédit équivalent à la valeur dépréciée du Produit ou des pièces et d'accepter de reprendre ceux-ci. La dépréciation représentera un montant égal pour chaque année de durée de vie utile du Produit ou des pièces, tel que déterminé par MOTOROLA.

MOTOROLA décline toute responsabilité à l'égard de toute poursuite pour contrefaçon de brevet lorsque le Produit ou les pièces livrées avec celui-ci sont adaptés à un logiciel, un appareil ou un équipement non fourni par MOTOROLA. MOTOROLA décline également toute responsabilité à l'égard de tout équipement accessoire ou logiciel non fourni par MOTOROLA qui est rattaché au Produit ou utilisé conjointement à ce dernier. Ce qui précède énonce l'entière responsabilité de MOTOROLA à l'égard de la contrefaçon de brevets relatifs au Produit ou à toute pièce de ce dernier.

La législation aux États-Unis et dans d'autres pays confère à Motorola certains droits exclusifs pour les logiciels MOTOROLA protégés par les droits d'auteur, tels que les droits exclusifs de

reproduire ou de distribuer des copies de tels logiciels Motorola. Les logiciels MOTOROLA ne peuvent être utilisés qu'avec le Produit à l'intérieur duquel ils étaient installés à l'origine. Il est interdit de remplacer, de copier, de distribuer, de modifier de quelque façon que ce soit ou d'incorporer le logiciel du Produit dans un quelconque produit dérivé. Aucune autre utilisation, y compris, mais sans s'y limiter, le changement, la modification, la reproduction, la distribution ou le désossage dudit logiciel MOTOROLA ou l'exercice de droits dans un tel logiciel MOTOROLA n'est permise. Aucune licence n'est accordée par inférence, préclusion ou autre en vertu des droits de brevets ou des droits d'auteur de MOTOROLA.

#### **VII.LOI APPLICABLE :**

Cette garantie est régie par les lois de l'État d'Illinois, aux États-Unis.

**Notes :**

## ACCESSOIRES

Motorola offre un certain nombre d'accessoires afin d'améliorer la productivité de votre radio bidirectionnelle. La plupart des accessoires offerts sont répertoriés ci-dessous.

### ANTENNES

NAD6502_R	Antenne Heliflex VHF, 14 cm, 146-174 MHz
HAD9742	Antenne VHF courte, 9 cm, 146-162 MHz
HAD9743	Antenne VHF courte, 9 cm, 162-174 MHz
NAE6522_R	Antenne Heliflex UHF courte, 9 cm, 438-470 MHz
NAE6483_R	Antenne fouet à tige souple, 403-520 MHz
8505816K26	Antenne Heliflex UHF courte, 470-520 MHz

### BATTERIES

NNTN4496_R	NiCd, 1100 mAh
NNTN4497_R	Ion-lithium, 1800 mAh
NNTN4851	NiMH, 1400 mAh

NNTN4852	NiMH FM, 1300 mAh
NNTN4970	Ion-lithium mince, 1600 mAh

### ACCESSOIRES DE TRANSPORT

RLN5496	Étui en cuir DTMF avec attache pivotante de 6,3 cm (2,5 po) (pour les modèles à affichage complet)
RLN5497	Étui en cuir DTMF avec attache pivotante de 7,6 cm (3 po) (pour les modèles à affichage complet)
RLN5498	Étui en cuir DTMF avec boucle de ceinture (pour les modèles à affichage complet)
RLN5640	Étui en cuir LTD DTMF boucle de ceinture (pour les modèles à affichage limité)
RLN5641	Étui en cuir LTD DTMF avec attache pivotante de 6,3 cm (2,5 po) (pour les modèles à affichage limité)
RLN5642	Étui en cuir LTD DTMF avec attache pivotante de 7,6 cm (3 po) (pour les modèles à affichage limité)
RLN5383	Étui en cuir en cuir avec boucle de ceinture (pour les modèles sans affichage)
RLN5384	Étui en cuir avec attache pivotante de 6,3 cm (2,5 po) (pour les modèles sans affichage)

RLN5385	Étui en cuir avec attache pivotante de 7,6 cm (3 po) (pour les modèles sans affichage)
HLN9701	Étui en nylon avec boucle de ceinture (pour tous les modèles)
HLN8255	Pince de ceinture à ressort de 7,6 cm (3 po)
RLN5644	Pince de ceinture à ressort de 5,1 cm (2 po)
NTN5243	Bandoulière pour étuis rigides en cuir (s'attache aux anneaux en D sur l'étui)
HLN6602	Sac-plastron universel
RLN4815	Sac de radio universel
RLN4570	Sac-plastron Évasion
1505596Z02	Courroie de rechange pour sac-plastron universel HLN6602
4280384F89	Allonge de ceinture pour sac de radio universel RLN4815
HLN9985	Sac imperméable

## CHARGEURS

WPLN4138_R	Chargeur de table rapide 90 min. avec prise nord-américaine
------------	---

EPNN7997	Chargeur 10 h avec prise nord-américaine 120 V (se branche dans le connecteur d'accessoire de radio, utilisé UNIQUEMENT avec la batterie NNTN4496)
WPLN4155_R	Chargeur 10 h de table avec prise nord-américaine
EPNN7994	Chargeur rapide 90 min. avec prise nord-américaine
WPLN4161_R	Chargeur rapide multiple avec prise nord-américaine

## CASQUES

RLN5411	Casque ultra-léger à porter derrière la tête
PMMN4001	Écouteur avec micro solidaire à tige flexible
HMN9013	Casque léger sans PTT en ligne
RMN4016	Casque léger avec PTT en ligne
RLN5238	Casque léger avec PTT en ligne, de style NFL
HMN9021	Casque serre-tête de poids moyen à double écouteur avec coquilles anti-bruit
HMN9022	Casque de poids moyen à double écouteur avec coquilles anti-bruit, à porter derrière la tête

BDN6647	Casque de poids moyen à un seul écouteur
BDN6648	Casque renforcé à double écouteur avec coquilles anti-bruit et microphone anti-bruit
RMN5015	Casque de course renforcé à double écouteur avec coquilles anti-bruit (nécessite le câble adaptateur pour casque RKN4090)
RKN4090	Câble adaptateur pour casque de course RMN5015
RMN4051	Casque de communication bidirectionnelle pour casque de sécurité, noir, indice d'atténuation de bruit 22 dB (nécessite le câble adaptateur RKN4094)
RMN4054	Casque de communication pour casque de sécurité, pour réception seule, avec prise à angle droit de 3,5 mm
RMN4055	Casque de style serre-tête pour réception seule, avec prise à angle droit de 3,5 mm
RKN4094	Adaptateur de PTT en ligne à utiliser avec le casque RMN4051 uniquement
REX4648	Trousse de coussinet d'écouteur en mousse et pare-vent à utiliser avec les casques HMN9013 et RMN4016

7580376E34	Bouchons anti-bruit de rechange à utiliser sur les casques HMN9021 et HMN9022
5080371E66	Coussinet d'écouteur de rechange à utiliser sur le casque BDN6647
3580371E59	Pare-vent de rechange à utiliser sur le casque BDN6647

## ACCESSOIRES DE SURVEILLANCE

HMN9752	Oreillette avec commande de volume, 1 brin (contour d'oreille en plastique) (Beige)
HMN9727	Oreillette sans commande de volume, 1 brin (contour d'oreille en plastique) (Beige)
RLN4894	Oreillette sans commande de volume, 1 brin (contour d'oreille en plastique) (noire)
HMN9754	Oreillette avec microphone et PTT combinés, 2 brins (beige)
RLN4895	Oreillette avec microphone et PTT combinés, 2 brins (noire)
RLN5198_P	Oreillette avec microphone et PTT combinés (noire), comprenant une trousse faible bruit, une trousse de surveillance 2 brins avec un tube acoustique transparent tout confort (NTN8371 compris)

RLN5317	Oreillette avec microphone et PTT, 2 brins, tout confort, à utiliser avec HMN9754 et NTN8371 (beige)
RLN5318	Oreillette avec microphone et PTT, 2 brins, tout confort, à utiliser avec RLN4894 et NTN8371 (noire)
BDN6720	Récepteur-écouteur flexible (réception seule)
HMN9036	Insert d'oreille avec microphone et PTT combinés, 2 brins (noir)
HLN9132	Insert d'oreille à brin unique, réception seule (noir)
NTN8370	Trousse bruit extrême
NTN8371	Trousse faible bruit
RLN4760	Petite oreillette transparente spéciale, oreille droite
RLN4763	Petite oreillette transparente spéciale, oreille gauche
RLN4761	Oreillette moyenne transparente spéciale, oreille droite
RLN4764	Oreillette moyenne transparente spéciale, oreille gauche
RLN4762	Grande oreillette transparente spéciale, oreille droite
RLN4765	Grande oreillette transparente spéciale, oreille gauche

5080384F72	Prise d'atténuation du bruit de rechange pour NTN8370
5080371E73	Embout d'oreille de rechange à utiliser avec la trousse faible bruit NTN8371 (beige)
5080371E75	Embout d'oreille de rechange à utiliser avec la trousse faible bruit NTN8371 (noir)
7580372E11	Coussinet d'oreillette de rechange à utiliser avec l'oreillette BDN6720

## SYSTÈMES MICROPHONE-ÉCOUTEUR

BDN6646	Microphone-écouteur standard 95 dB avec module d'interface PTT
BDN6706	Microphone-écouteur standard 95 dB avec VOX et module d'interface PTT
0180358B38	Commutateur de transmission (PTT) en anneau pour systèmes microphone-écouteur BDN6646 et BDN6706
0180300E83	Commutateur de transmission (PTT) à activation corporelle pour systèmes microphone-écouteur BDN6646 et BDN6706
0180300E25	Protection auditive avec boucle réglable



0180358B32	Petit support d'écouteur (noir)
0180358B33	Support d'écouteur moyen (noir)
0180358B34	Grand support d'écouteur (noir)
0180358B35	Petit support d'écouteur (transparent)
0180358B36	Support d'écouteur moyen (transparent)
0180358B37	Grand support d'écouteur (transparent)

TDN9373	Support pour radio portative pour panneaux de porte de 7,0 à 8,3 cm (2,75 à 3,25 po) (coulisse sur le panneau de porte du véhicule et se suspend à celui-ci, nécessite une pince de ceinture pour radio)
RLN5500	Trousse de fixation pour accessoire (s'utilise avec n'importe quel accessoire radio à fixer sur la radio en raison de l'environnement difficile du client)

## MICROPHONES/HAUTS-PARLEURS À DISTANCE

HMN9030	Microphone/haut-parleur à distance
HKN9094	Câble de rechange pour HMN9030

## DIVERS

TDN9327	Support pour radio portative pour panneaux de porte jusqu'à 7,0 cm (2,75 po) (coulisse sur le panneau de porte du véhicule et se suspend à celui-ci, nécessite une pince de ceinture pour radio)
---------	--

**Notes :**

## Mise sous tension et hors tension de la radio

1. Tournez le bouton de **marche/arrêt/volume** dans le sens des aiguilles d'une montre. Une tonalité de succès du diagnostic se fait entendre, les icônes de l'écran s'illuminent momentanément et le voyant à DEL vert clignote.
2. Tournez le bouton de **marche/arrêt/volume** dans le sens contraire des aiguilles d'une montre jusqu'à ce que vous entendiez un clic et que l'écran et les voyants à DEL s'éteignent.

## Réglage du volume

1. Tournez le bouton de **marche/arrêt/volume** dans le sens des aiguilles d'une montre pour augmenter le volume ou dans le sens contraire pour le réduire.

## Sélection d'un canal radio

1. Tournez le bouton **Sélecteur de canal** dans le sens des aiguilles d'une montre ou en sens inverse jusqu'à ce que vous atteigniez le canal souhaité.

## Sélection d'un canal/groupe d'appel LTR

1. Tournez le bouton **Sélecteur de canal** pour sélectionner le canal/groupe d'appel LTR approprié. – OU –  ou  pour sélectionner le canal/groupe d'appel LTR approprié. – OU – Appuyez sur n'importe lequel des boutons programmables pour accéder à un groupe d'appel préprogrammé. Puis utilisez soit le bouton **Sélecteur de canal** soit  et  pour sélectionner le canal/groupe d'appel LTR approprié.



## Réception

1. Allumez la radio et réglez le volume sur le niveau souhaité.
2. Sélectionnez le canal/groupe d'appel voulu.
3. Écoutez pour essayer de détecter une activité vocale quelconque. Le voyant à DEL rouge clignote pendant la réception.

## Transmission

1. Tenez la radio verticalement à une distance de 2,5 à 5 cm (1 à 2 po) des lèvres. Appuyez sur le bouton de transmission **PTT** pour parler. Le témoin à DEL est rouge en continu pendant l'émission.
2. Relâchez le bouton **PTT** pour écouter.

## Lancement ou arrêt du balayage système

1. Appuyez sur le bouton préprogrammé **Balayage** pour lancer le balayage. – OU –  ou  pour sélectionner un canal/groupe d'appel qui contient une liste de balayage. À partir du menu Balayage, sélectionnez **SCAN ON**. Le voyant à DEL vert clignote pendant le balayage.
2. Appuyez de nouveau sur le bouton préprogrammé **Balayage** pour arrêter le balayage. – OU – à partir du menu Balayage, sélectionnez **SCAN OFF**.

## Suppression d'un canal/groupe d'appel parasite au cours du balayage

1. Pendant que la radio est syntonisée sur le canal/groupe d'appel parasite, appuyez sur le bouton préprogrammé **Suppression de parasite** et maintenez-le allumé jusqu'à entendre une tonalité.
2. Relâchez le bouton **Suppression de parasite**.



## Aide-mémoire de la radio PR400™

Inscrivez les fonctions des boutons programmables de la radio dans le tableau ci-dessous.

Bouton de marche/arrêt/volume

Bouton sélecteur de canal

Voyant à DEL

Microphone/  
haut-parleur

Écran

Bouton du  
panneau avant P2  
(programmable)

Boutons de  
défilement dans  
le menu

Clavier DTMF

PTT

Bouton latéral 1  
(programmable)

Bouton latéral 2  
(programmable)

Bouton du  
panneau avant P1  
(programmable)

Bouton	Fonction	Pression brève	Pression longue	Pression continue	Page

## Rétablissement de canaux/groupes d'appel dans la liste de balayage

Éteignez la radio, puis rallumez-la. - OU - Appuyez sur le bouton préprogrammé **Balayage** pour arrêter le balayage. Les canaux/groupes d'appel parasites supprimés sont rétablis dans la liste de balayage. - OU - Sélectionnez un canal/ groupe d'appel qui n'a **pas** été préprogrammé pour le Balayage automatique par le dépositaire ou le programmeur. Une fois que vous revenez au canal/groupe d'appel d'origine, les canaux/groupes d'appel parasites supprimés sont rétablis dans la liste de balayage.

### Émission d'un appel sélectif

1. À partir du menu Appel sélectif, sélectionnez ou entrez l'identification de radio souhaitée.
2. Appuyez sur le bouton **PTT** pour émettre l'appel.
3. Appuyez sur le bouton **PTT** en le maintenant enfoncé pour parler ; relâchez-le pour écouter.

### Réception d'un appel sélectif

1. Lors de la réception d'un appel sélectif, la radio affiche  et le nom ou l'identification de l'appelant ; le voyant à DEL jaune clignote et deux tonalités se font entendre.
2. Appuyez sur le bouton **PTT** pour répondre à l'appel.
3. Appuyez sur le bouton **PTT** en le maintenant enfoncé pour parler ; relâchez-le pour écouter.





### Voyants à DEL

État/Couleur de la DEL	Indication
<b>Appel Radio</b>	
Rouge	En cours de transmission
Rouge clignotant	En cours de réception
Rouge clignotant	Canal/groupe d'appel occupé
<b>Balayage</b>	
Vert clignotant	Recherche d'activités en cours
<b>Avis d'appel</b>	
Jaune clignotant	Indique la réception d'un avis d'appel
Jaune	Indique l'émission d'un avis d'appel
<b>Appel sélectif</b>	
Jaune clignotant	Indique la réception d'un appel sélectif
Jaune	Indique l'émission d'un appel sélectif
<b>Surveillance permanente/Réglage silencieux</b>	
Jaune	Pendant la surveillance

## Indicateurs audio pour les boutons programmables

Boutons programmables	Tonalité positive	Tonalité négative
Balayage	Début	Arrêt
Niveau de puissance	Haut	Bas
Réglage silencieux	Fermé	Normal
Répéteur/Conversation directe	N'utilise pas de répéteur	Utilise un répéteur
VOX (transmission commandée par la voix)	Activée	Désactivée
Surveillance silencieuse/Réglage silencieux ouvert	–	Activé
Retour à canal préprogrammé (1 et 2)	–	Activé
Mémorisation d'un canal (1 et 2)	–	Mémorisé
Touche automatique Retour à canal préprogrammé (1 et 2)	–	Activée
Mode Menu 	–	Activé
Appel Radio	–	Activé
Modification de liste de balayage	–	Activée
Composition abrégée	–	Activée
Mode Téléphone	–	Activé
Carte d'option	Activée	Désactivée
Escalart	Activé	Désactivé

Vous pouvez vérifier l'état de charge de la batterie si votre dépositaire a préprogrammé l'un des boutons programmables. Appuyez sur le bouton préprogrammé **Indicateur de batterie** et maintenez-le enfoncé. L'état de charge est affiché à l'écran.

Niveau de batterie	Affichage
Maximum	
Correct	
Passable	
Faible	
Très faible	

# Diagramme de navigation dans le menu

(Reportez-vous aux directives de Navigation dans le menu—  
coin inférieur gauche de cette page)

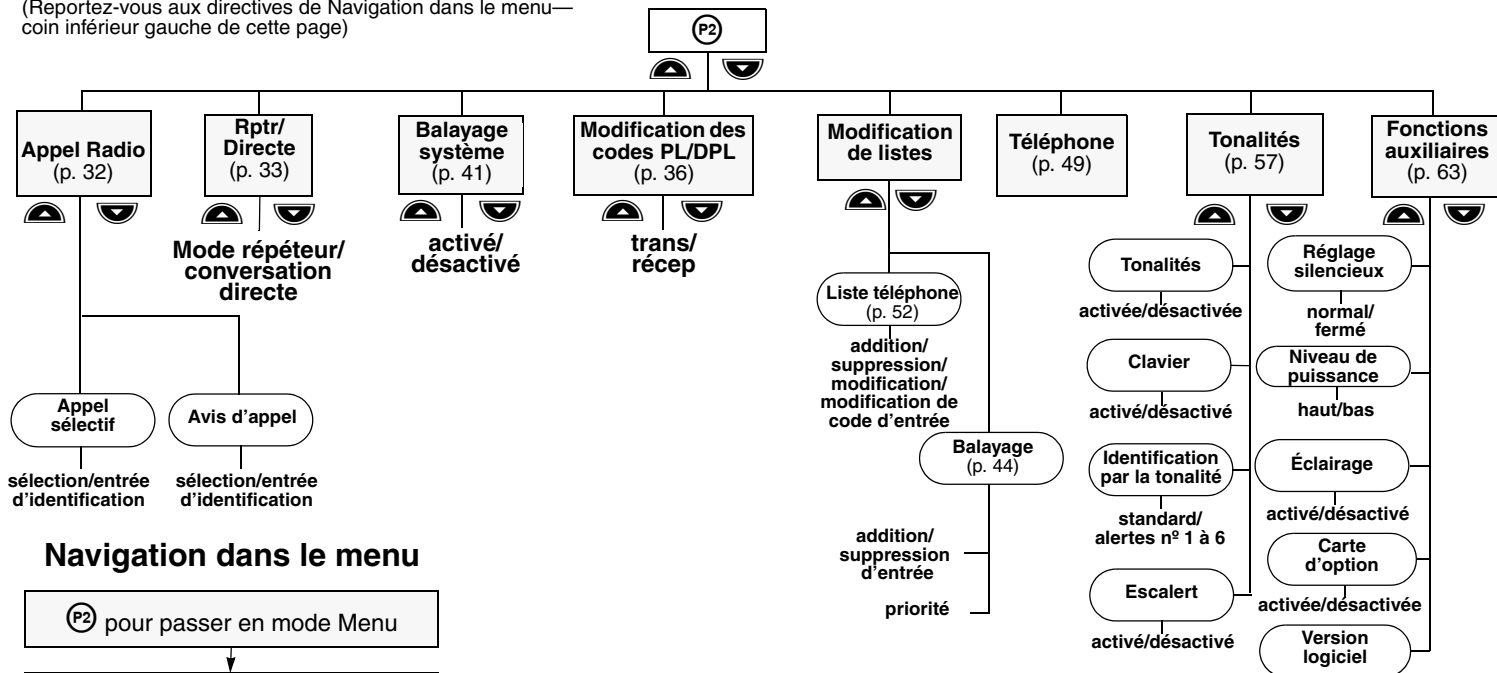

## Navigation dans le menu

**P2** pour passer en mode Menu

ou pour faire défiler la liste.

**P2** pour sélectionner l'élément dans le menu

ou pour faire défiler la sous-liste

**P1** pour revenir au niveau de menu précédent  
—ou—  
Maintenez la touche **P1** enfoncée pour quitter le mode Menu

**P2** pour sélectionner un élément du sous-menu



MOTOROLA and the Stylized M Logo are registered in the US Patent & Trademark Office.  
All other product or service names are the property of their respective owners.  
© Motorola, Inc. 2005. All rights reserved. Printed in U.S.A.

MOTOROLA et le logotype au M stylisé sont enregistrés auprès du Bureau des marques et brevets des États-Unis.  
Tous les autres noms de produits et de services sont la propriété de leurs titulaires respectifs.  
© Motorola, Inc. 2005. Tous droits réservés. Imprimé aux États-Unis.



**6881096C23-C**