



**Professional Series
Two-Way Radio User Guide**

**Séries professionnelles
Guide de l'utilisateur de radio bidirectionnelle**

HT1550•XLS

TABLE DES MATIÈRES

Droit d'auteur et Copie de logiciel	4	État de charge de la pile	22
Sécurité	5	Installation de la pile	23
Normes de sécurité et d'exposition à l'énergie de RF	5	Retrait de la pile	23
Aperçu de la radio	7	Informations sur les accessoires	24
Pièces de la radio		Installation de l'antenne	24
Modèle HT1550•XLS ^{MC}	7	Retrait de l'antenne	24
Bouton Marche/Arrêt/Volume	8	Installation de l'agrafe de ceinture	25
Bouton de sélection de Canal, de Zone ou de Menu	8	Retrait de l'agrafe de ceinture	25
Voyant DEL	8	Installation du couvercle du connecteur latéral	26
Connecteur latéral	8	Mise sous tension et hors tension de la radio	26
Touches programmables	9	Saisie du mot de passe	27
Bouton de conversation	14	Réglage du volume	27
Microphone	14	Sélection d'une zone conventionnelle ou partagée	27
Touches de menu	14	Sélection d'un canal ou d'un groupe de conversation	28
Touches du clavier	15	Envoi d'un appel conventionnel	29
Écran à affichage à cristaux liquides	17	Envoi d'un appel partagé	30
Indicateurs sonores pour les touches programmables	19	Réception d'un appel partagé ou d'un appel conventionnel	31
Mise en route	21	Appels radio	33
Informations sur la pile	21	Appel sélectif	33
Recharge de la pile	21	Réception d'un appel sélectif	34
		Envoi d'un Avis d'appel	34
		Réception d'un Avis d'appel	35

Vérification de la radio	36	Balayage de tous les groupes (opérations partagées LTR seulement)	54
Envoi d'un Message d'état	37	Balayage du système (opérations LTR et conventionnelle)	55
Envoi d'un Message	38	Suppression d'un canal/groupe importun (fonction Balayage du système seulement)	56
Réception d'un message	38	Réintégrer un canal/groupe de conversation dans la liste de balayage	57
Envoi d'un signal d'urgence	38	Modification d'une liste de balayage (fonction Balayage du système seulement)	57
Accumulation d'appels	39	Ajout ou suppression de canaux ou de groupes de conversation dans une liste de balayage	58
Modification d'un répertoire radio	40	Classer un canal/groupe par ordre de priorité dans une liste de balayage	59
Répéteur ou Intercommunication (Opération conventionnelle seulement)	42	Configuration de canaux ou de groupes de conversation prioritaires	59
Réglage silencieux ou normal du bruit de fond	43	Téléphone	61
Réglage du niveau de puissance	43	Appels téléphoniques sur un système LTR	61
Identification des noms et des tonalités d'avis d'appel	44	Appels téléphoniques sur un système conventionnel	62
Appels spéciaux	47	Réception d'un appel téléphonique sur un système LTR ou conventionnel	65
Appels d'état	47		
Envoi d'un appel d'état	47		
Réception d'un appel d'état	49		
Appels d'urgence	49		
Appels prioritaires	50		
Appels de diffusion	50		
DTMF	51		
Balayage	53		
Réponse	53		
Balayage automatique de groupes (opérations partagées LTR seulement)	53		

Modification de l'annuaire	65	Batteries	91
Messagerie vocale	69	Accessoires portatifs	91
Enregistrement des appels entrants	70	Étuis de transport	91
Enregistrement sélectif des appels entrants	70	Pincés de ceinture	92
Enregistrement de tous les appels entrants	71	Courroies en T	92
Enregistrement des messages vocaux	72	Boucles de ceinture	92
Lecture des messages enregistrés	74	Chargeurs	92
Suppression des messages enregistrés	75	Accessoires audio	93
Transmission des messages enregistrés	76	Microphones	93
Réponse automatique aux messages : « Réponse Auto. »	77	Micro-casques	93
Paramètres audio/tonalité	79	Système intégré de microphone-récepteur CommPort™	94
Fonctions auxiliaires	81	Trousses de surveillance	94
Réglage de l'horloge	84	Écouteurs	95
Retour au canal d'origine	85	Système de microphone d'oreille (EMS)	95
Touche automatique de retour à l'origine (opération LTR seulement)	85	Module d'interface radio pour commutateurs d'oreille	96
Garantie	87	Adaptateurs	96
Garantie limitée	87		
Accessoires	91		
Antennes	91		

DROIT D'AUTEUR ET COPIE DE LOGICIEL

Les produits Motorola décrits dans le présent guide peuvent inclure des logiciels Motorola protégés en vertu de la loi sur le droit d'auteur enregistrés dans des mémoires à semi-conducteurs ou dans d'autres supports. Les lois du Canada, des États-Unis et d'autres pays protègent, au nom de Motorola, certains droits exclusifs visant les logiciels, y compris mais non de façon limitative, les droits exclusifs de copie et de reproduction des logiciels protégés par la loi sur le droit d'auteur. Par conséquent, la loi sur le droit d'auteur protégeant tous les logiciels inclus avec les produits décrits dans le présent guide interdit toute copie, reproduction, modification, ingénierie à rebours ou distribution de ces logiciels sans l'autorisation écrite expresse de Motorola. Par surcroît, aucune licence n'est accordée directement, par inférence, estoppel ou autre en vertu des droits d'auteur, des droits de brevets ou d'une demande de brevet pour tout achat d'un produit Motorola, à l'exception d'une licence d'utilisation normale et non exclusive délivrée par l'exécution d'une loi lors de la vente d'un produit.

SÉCURITÉ

NORMES DE SÉCURITÉ ET D'EXPOSITION À L'ÉNERGIE DE RF



Précaution

Avant d'utiliser ce produit et pour une utilisation sécuritaire, lisez le mode d'emploi contenu dans la brochure intitulée Normes de sécurité et d'exposition à l'énergie de RF, fournie avec votre radio.

ATTENTION

Cette radio est réservée à un usage exclusivement professionnel, conformément au règlement du Conseil fédéral américain des communications (FCC) relatif à l'exposition à l'énergie de radiofréquence. Avant d'utiliser ce produit, lisez les informations relatives à l'exposition à l'énergie de RF, ainsi que le mode d'emploi contenus dans la brochure sur la sécurité du produit et sur l'exposition à l'énergie de radiofréquence fournie avec la radio (numéro de référence de publication Motorola 68P81095C98) afin d'assurer sa conformité aux limites d'exposition à l'énergie de RF.

Pour obtenir une liste des antennes, batteries et autres accessoires agréés Motorola, visitez le site Web suivant où sont répertoriés les accessoires agréés :

<http://www.motorola.com/cgiss/index.shtml>

Notes

APERÇU DE LA RADIO

PIÈCES DE LA RADIO

Modèle HT1550•XLS^{MC}

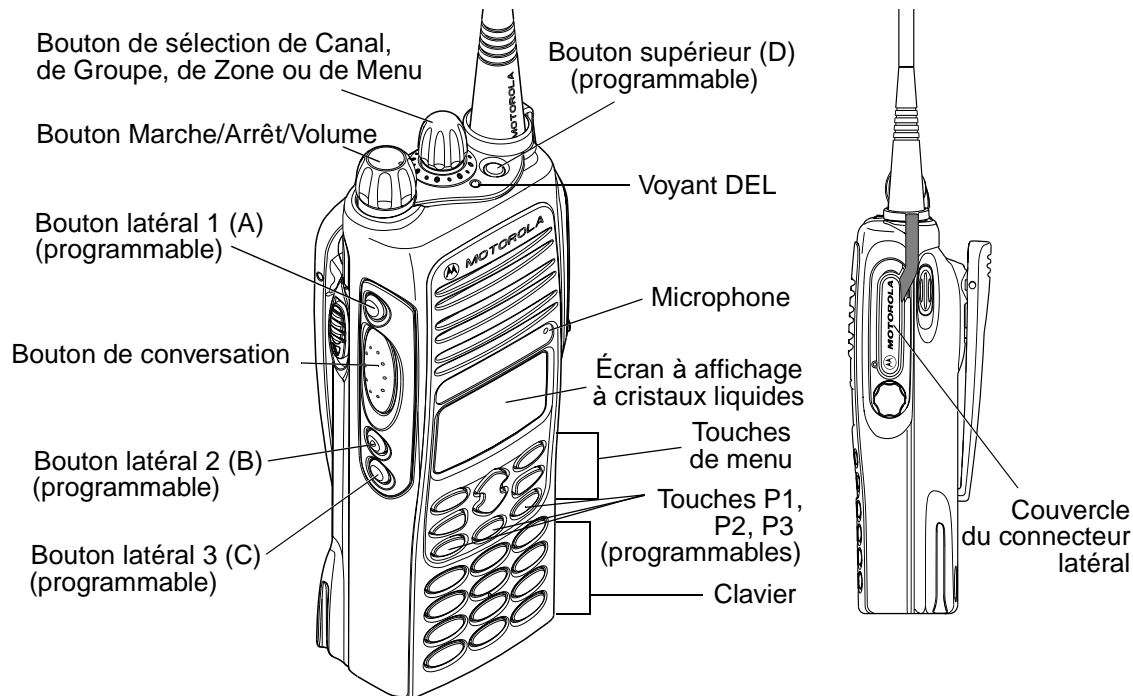

Bouton Marche/Arrêt/Volume

Permet de mettre la radio sous tension et hors tension, et d'en régler le volume.

Bouton de sélection de Canal, de Zone ou de Menu

Permet à la radio de basculer entre différentes zones conventionnelles ou partagées. Permet également de naviguer parmi des canaux conventionnels ou des groupes de conversation.

Voyant DEL

Indique l'état de la pile ou permet d'activer, de balayer et de recevoir un canal, un groupe de conversation ou un appel sélectif (voir le tableau ci-dessous) :

Couleur de la DEL	Indique
Rouge permanent	La radio est en cours d'émission (le bouton de conversation est enclenché).

Couleur de la DEL	Indique
Rouge clignotant	La radio tente d'accéder au système partagé (le bouton de conversation est enclenché), ou La radio est en cours de réception (le bouton de conversation est relâché).
Clignotement jaune simple	Fonction voyant d'appel
Clignotement jaune double	Réception d'un appel sélectif (LTR seulement)
Vert temporaire	La mise sous tension de la radio a réussi
Clignotement vert simple	Fonction Balayage de tous les groupes ou du système, Balayage de groupes PassPort

Connecteur latéral

Permet de connecter les accessoires à la radio, tels les écouteurs et le haut-parleur/microphone.

Remplace le couvercle du connecteur latéral lorsque le connecteur n'est pas utilisé.

Touches programmables

Plusieurs touches de votre radio peuvent être programmées par votre détaillant comme touches raccourcis pour différentes fonctions.

Parmi les touches programmables, on compte :

- Les trois boutons latéraux (A, B, C) et le bouton supérieur (D)
- Les trois touches inférieures de Menu (P1, P2, P3) (lorsque la radio n'est pas en mode Menu)

Grâce à la programmation, chaque bouton peut donner accès à un maximum de deux fonctions. Selon le type de bouton, procédez comme suit :

- **Appui de courte durée**—appuyez rapidement et relâchez la touche programmable, ou

ou

- **Appui de longue durée**—maintenez-la enfoncée pendant un certain délai (au moins 1 1/2 secondes),

ou

- **Maintenir enfoncée**—appuyez sur les touches programmables et maintenez-les enfoncées lors de la vérification de l'état ou en effectuant des ajustements.

Les tableaux des pages 20 à 23 font le résumé des fonctions programmables disponibles et indiquent la page à laquelle la fonction est décrite.

Dans la colonne « Touche », le détaillant inscrit les touches programmables à côté des fonctions correspondantes.

Utilisez les abréviations (par exemple, A pour Bouton latéral 1, D pour bouton supérieur, etc.) affichées sur l'illustration de la radio sur la couverture de ce guide.

De plus, si un choix existe, demandez à votre détaillant d'indiquer si la touche est à appui de courte durée (SP-Short press) ou à appui de longue durée (LP-Long press).

Votre détaillant peut vous donner la liste complète des fonctions prises en charge par votre radio.

Fonctions programmables

Fonction	Indicateur	Appui de courte durée	Appui de longue durée	Maintenir enfoncée	Page	Touche
Indicateur de niveau de la pile	Couleur de la DEL	—	—	Vérifie l'état de charge de la pile.	20	
Signal d'urgence (Bouton du haut seulement)		Active le signal d'urgence.	Annule le signal d'urgence.	—	34	
Retour au canal d'origine	—	Accédez directement à vos zones et groupes de conversation partagés ou à vos canaux conventionnels préférés. †		—	85	
Touche automatique de retour à l'origine	—	Grâce à cette touche radio automatique, accédez directement à vos groupes de conversation partagés préférés et envoyez un code de conversation. ‡		—	—	

† Cette fonction est activée **SOIT** par un appui de courte durée **SOIT** par un appui de longue durée, mais pas par les deux.

§ Opération conventionnelle seulement. ‡Opération partagée LTR seulement.

Fonctions programmables (Suite)

Fonction	Indicateur	Appui de courte durée	Appui de longue durée	Maintenir enfoncée	Page	Touche
Verrouillage du clavier	⊘	—	Permet de basculer entre le clavier verrouillé et le clavier déverrouillé.	—	—	
Rétroéclairage	—	Permet d'allumer la lampe de rétroéclairage de votre radio.†		—	—	
Surveillance §	▷	Permet de quitter le mode de surveillance permanent.	Permet d'activer le mode de surveillance permanent.	Surveillance des canaux continue.	—	
Téléphone	☎	Permet d'accéder directement au mode Téléphone.†		—	61	
Niveau de puissance	LH	Permet de basculer entre les niveaux de puissance supérieur et faible.†		—	43	
Appel radio‡	Couleur de la DEL	Permet d'accéder directement au menu des appels radio.†		—	33	

† Cette fonction est activée **SOIT** par un appui de courte durée **SOIT** par un appui de longue durée, mais pas par les deux.

§ Opération conventionnelle seulement. ‡Opération partagée LTR seulement.

Fonctions programmables (Suite)

Fonction	Indicateur	Appui de courte durée	Appui de longue durée	Maintenir enfoncée	Page	Touche
Relais/Intercommunication §	→	Permet de basculer entre l'utilisation d'un relais conventionnel et la transmission directe à une autre radio.†		—	42	
Balayer/ Supprimer canal importun	↺	Permet d'activer ou de désactiver la fonction Balayage de groupes PassPort, Balayage de tous les groupes ou Balayage du système.	Permet de supprimer un canal importun pendant le balayage.	—	54	
Composition abrégée	—	Permet d'accéder rapidement au répertoire téléphonique de composition abrégée.†		—	61	
Réglage silencieux §	—	Permet de basculer entre le réglage silencieux et normal du bruit de fond.†		—	43	

† Cette fonction est activée **SOIT** par un appui de courte durée **SOIT** par un appui de longue durée, mais pas par les deux.

§ Opération conventionnelle seulement. ‡Opération partagée LTR seulement.

Fonctions programmables (Suite)

Fonction	Indicateur	Appui de courte durée	Appui de longue durée	Maintenir enfoncée	Page	Touche
Enregistrement/ Lecture des enregistrements vocaux	—	Lecture des messages enregistrés.	Enregistrement des messages vocaux.	—	72, 74	
Quitter le mode Lecture des enregistrements vocaux	—	Permet de quitter le mode Lecture des enregistrements vocaux.†		—	74	
Supprimer la lecture des enregistrements vocaux	—	Permet de supprimer les messages enregistrés.†		—	75	
Réglage du volume	—	—	—	Émet une tonalité vous permettant d'ajuster le volume de votre radio.	27	
Modifier la liste de balayage	—	Ajouter, supprimer ou établir l'ordre de priorité des groupes de conversation ou des canaux.			57	

† Cette fonction est activée **SOIT** par un appui de courte durée **SOIT** par un appui de longue durée, mais pas par les deux.

§ Opération conventionnelle seulement. ‡ Opération partagée LTR seulement.

Bouton de conversation

Appuyez sur le **bouton de conversation** et maintenez-le enfoncé pour parler; relâchez-le pour écouter.

Microphone

Lorsque vous envoyez un message, tenez le microphone à environ 2,5 à 5 cm (1 à 2 po) de votre bouche, et parlez clairement dans le microphone.

Touches de menu

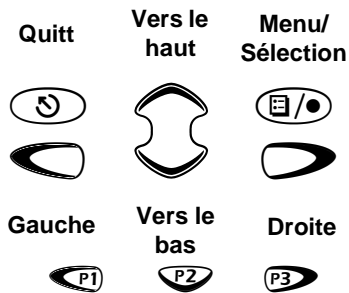

Touche Menu/Sélection

Sert à passer au mode Menu. Une fois en mode Menu, utilisez cette touche pour sélectionner les options de menu.

Touche d'option Quitter

Sert à revenir au menu précédent (appui de courte durée) ou à quitter le mode Menu (appui de longue durée).

Touches vers le haut/vers le bas

Selon la programmation de votre radio, ces touches sont utilisées pour :

- Naviguer parmi des groupes de conversation programmés, une zone partagée sélectionnée ou des canaux conventionnels.
- Naviguer parmi les zones conventionnelles et partagées.
- Naviguer lorsque votre radio est en mode Menu.

Touche d'option Droite

Déplace le curseur vers la droite ou insère un espace lors de modifications.

Touche d'option Gauche

Fait office de touche de rappel arrière lors de modifications.

Touches du clavier

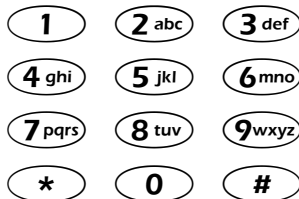

Ces touches servent à :

- Composer un numéro de téléphone
- Effectuer un appel radio
- Saisir des informations lorsque vous programmez des listes d'appels, de balayages et de numéros de téléphone.

Chaque touche peut générer différents caractères. Par exemple, pour entrer la lettre « C », appuyez sur le  trois fois. (Consultez le tableau suivant).





Saisie des caractères à l'aide du clavier

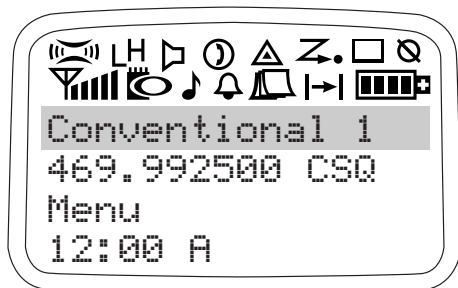

Touches	Nombre d'appuis sur une touche														
	1	2	3	4	5	6	7	8	9	10	11	12	13	14	15
0	0	()	<	>										
1	1	&	%	#	*										
2 abc	A	B	C	2	a	b	c	2	Á	Ç	à	á	ç		
3 def	D	E	F	3	d	e	f	3	È	É	Ê	è	é	ê	
4 ghi	G	H	I	4	g	h	i	4	Í	ì	í				
5 jkl	J	K	L	5	j	k	l	5							
6 mno	M	N	O	6	m	n	o	6	Ñ	Ó	Ô	ò	ó	ô	ö
7 pqrs	P	Q	R	S	7	p	q	r	s	7					
8 tuv	T	U	V	8	t	u	v	8	Ú	ù	ú				
9 wxyz	W	X	Y	Z	9	w	x	y	z	9	Y	y			
*	*	/	+	-	=										
#	#	Espace en blanc	-	.	!	?	'	”	,	;	:				





Écran à affichage à cristaux liquides







Les deux lignes supérieures de l'écran affichent les informations d'état du menu et de la radio.

Symbole	Indication
 Fréquence^{MC}	La fonction Fréquence est activée. Lors d'une transmission à bande étroite, cette fonction améliore la qualité sonore.
LH Niveau de puissance	La puissance Basse « L » ou Forte « H » est activée.
 Surveillance	Le canal sélectionné est sous surveillance (opération conventionnelle seulement).
 Téléphone	Le mode Téléphone est sélectionné.
 Urgence	Un signal d'urgence se fait entendre.

Symbole	Indication
 Balayage	<p>Le voyant DEL vert clignote pour indiquer l'activation de la fonction Balayage du système, Balayage de tous les groupes ou Balayage conventionnel.</p> <p>Le voyant DEL vert est éteint pour indiquer l'activation de la fonction Balayage automatique non-prioritaire des groupes.</p>
 Priorité 1 Balayage (● clignotant)	<p>Signale une activité sur un canal ou un groupe de conversation <i>Priorité 1</i> pendant le balayage du système.</p>

Symbole	Indication
 Priorité 2 Balayage (● permanent)	<ul style="list-style-type: none"> Le voyant DEL vert est allumé pour indiquer l'activité d'un groupe ou d'un canal en priorité 2 pendant le balayage du système. Le voyant DEL vert est éteint pour indiquer l'activation du balayage automatique prioritaire des groupes.
 Mode Programmation	<p>Une liste de programmes est en cours de modification.</p>
 Verrouillage du clavier	<p>Le clavier est verrouillé.</p>
 Intensité du signal	<p>Plus le nombre de barres est élevé, plus l'intensité du signal reçu est forte.</p>

Symbole	Indication
 Carte d'Options	Le panneau d'option est activé. Cette icône est réservée à des options ultérieures.
 Appel reçu	Appel sélectif, avis d'appel ou avis de message reçu.
 Accumulation d'appels	Indique la réception d'appels alors que vous n'étiez pas disponible. Ce symbole clignote lorsque la pile d'appels est pleine.
 Intercommunication	La transmission ne s'effectue pas par l'entremise d'un relais (opération conventionnelle seulement).
 Niveau de la pile	Le nombre de barres (0 à 4) affiché indique le niveau de charge restant de votre pile.

INDICATEURS SONORES POUR LES TOUCHES PROGRAMMABLES



Tonalité aiguë-basse



Tonalité basse-aiguë

Outre les indicateurs visuels, certaines touches programmables utilisent des tonalités pour distinguer deux modes :

Touche	Tonalité basse-aiguë	Tonalité aiguë-basse
Balayage	Activer balayage	Désactiver balayage
Niveau de puissance	Puissance basse sélectionnée	Puissance haute sélectionnée
Réglage silencieux (pas d'indicateur visuel)	Réglage silencieux	Réglage normal
Carte d'Options	Activée	Désactivée

Touche	Tonalité basse-aiguë	Tonalité aiguë-basse
Verrouillage du clavier	Verrouillé	Déverrouillé
Relais/ Intercommu- nication	N'utilise pas le relais conventionnel	Utilise le relais conventionnel

MISE EN ROUTE

INFORMATIONS SUR LA PILE

Recharge de la pile

Si la pile est neuve ou si son niveau est très faible, vous devez la recharger avant de l'utiliser.

Remarque : Lorsqu'elles arrivent directement de l'usine, les piles ne sont pas chargées. Avant une première utilisation, il faut toujours charger une pile neuve entre 14 et 16 heures, quel que soit l'état indiqué sur le chargeur.

Pour charger une pile :

Insérez la pile dans le chargeur, avec ou sans la radio. Le voyant DEL du chargeur indique l'état de la recharge :

Couleur de la DEL	État de charge de la pile
Les voyants DEL n'affichent rien	La pile est mal insérée.
Vert clignotant simple	La mise sous tension du chargeur s'est bien déroulée.

Couleur de la DEL	État de charge de la pile
Rouge clignotant*	Impossible de recharger la pile ou problème de contact.
Rouge permanent	Pile en mode de recharge rapide.
Jaune clignotant	La pile est insérée dans le chargeur; elle n'est pas en mode de recharge rapide mais attend d'être rechargée.
Vert clignotant†	Pile rechargée à 90% (ou plus).
Vert permanent	La pile est complètement rechargée.







* Retirez la pile du chargeur. Nettoyez les contacts de la pile à l'aide d'un chiffon doux imbibé d'isopropanol. Réinsérez la pile dans le chargeur. Si le voyant DEL rouge continue de clignoter, remplacez la pile.

† Une pile standard peut nécessiter une heure pour se charger à 90%.

État de charge de la pile

Vous pouvez vérifier l'état de charge de votre pile de deux façons :

- L'état de charge est indiqué par le symbole  de l'indicateur d'état de charge à l'écran à cristaux liquides. Vous n'avez rien à faire; le symbole s'affiche automatiquement.
- Maintenez enfoncé le bouton **voyant DEL de la pile** pré-programmé (voir page 19). L'état de charge est indiqué par la couleur du voyant DEL de la radio.

Niveau de la pile	Voyant DEL	Indicateur d'état de charge 
Élevé	Vert	
Suffisant	Jaune	 ou 
Faible	Rouge clignotant	
Très faible	Aucun	 (clignotant)

Les chargeurs de pile chargent uniquement les piles autorisées par Motorola qui sont répertoriées ci-dessous. D'autres piles sont susceptibles de ne pas se charger.

N° de pièce	Description
HNN9008	Pile 1500 mAH NiMh de longue durée (standard)
HNN9009	Pile 1900 mAH NiMh de très longue durée
HNN9010	Pile 1800 mAH NiMh de très longue durée – Factory Mutual
HNN9011	Pile 1200 mAH au nickel-cadmium de longue durée - Factory Mutual
HNN9012	Pile 1300 mAH au nickel-cadmium de longue durée
HNN9013	Pile 1200 mAH aux ions de lithium

Installation de la pile

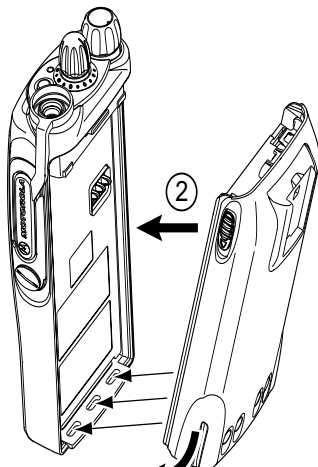

- 1 Insérez les extrémités de la pile dans les fentes inférieures de la radio.
- 2 Appuyez sur la partie supérieure de la pile vers la radio, jusqu'à ce qu'un double déclic se fasse entendre.

Retrait de la pile

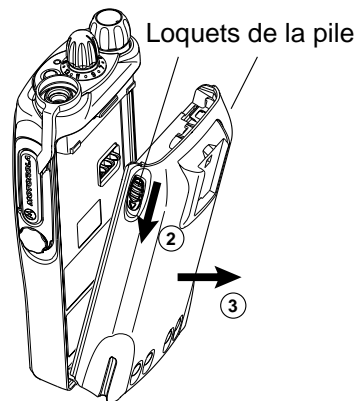

- 1 Éteignez la radio (voir page 22).
- 2 Faites glisser les deux loquets de la pile vers le bas.
- 3 Tirez la partie supérieure de la pile dans la direction opposée à l'appareil.

INFORMATIONS SUR LES ACCESSOIRES

Installation de l'antenne

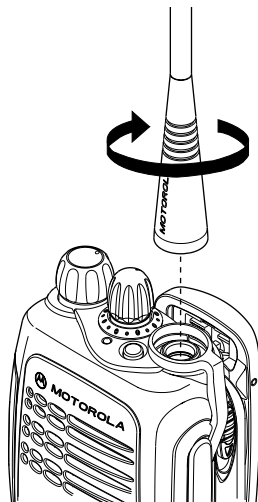

- 1 Vissez l'antenne dans le sens horaire pour la fixer à la radio.

Retrait de l'antenne

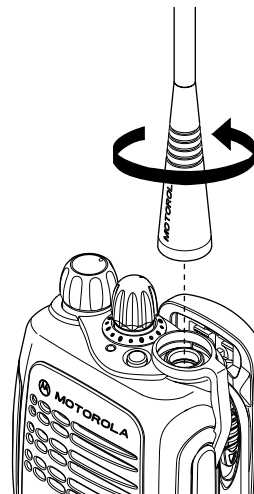

- 1 Dévissez l'antenne dans le sens antihoraire pour la retirer.

Installation de l'agrafe de ceinture

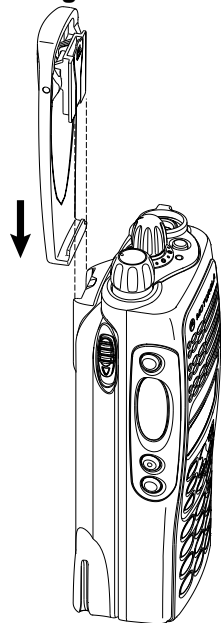

- 1 Aligned les rainures de l'agrafe de ceinture sur celles de la pile.
- 2 Exercez une pression vers le bas sur l'agrafe de ceinture, jusqu'à ce qu'un déclic se fasse entendre.

Retrait de l'agrafe de ceinture

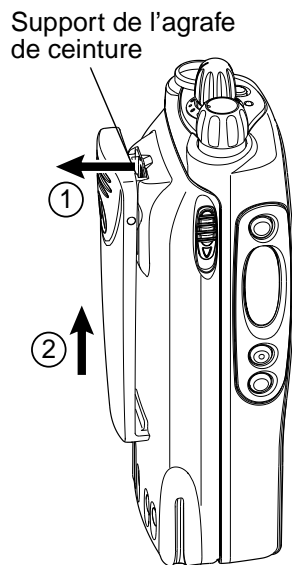

- 1 À l'aide d'une clé, appuyez sur le support de l'agrafe de ceinture pour le retirer de la pile.
- 2 Faites glisser l'agrafe de ceinture vers le haut pour l'enlever.

Installation du couvercle du connecteur latéral

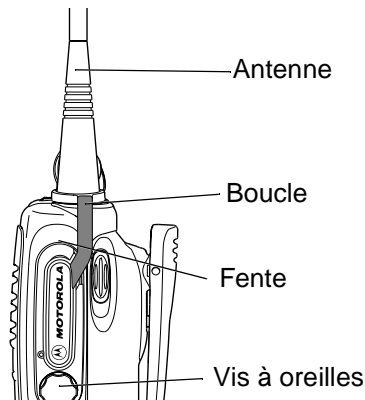

- 1 Placez la boucle (fixée au couvercle du connecteur latéral) sur l'antenne, puis faites-la glisser vers le bas jusqu'à ce qu'elle touche le dessus de la radio.
- 2 Insérez le support supérieur du couvercle dans la fente située au-dessus du connecteur.
- 3 Placez le couvercle sur le connecteur, puis alignez la vis à oreilles sur le trou taraudé de la radio.
- 4 Serrez la vis à oreille pour fixer le couvercle en place. **Évitez de serrer la vis trop fort.**

MISE SOUS TENSION ET HORS TENSION DE LA RADIO

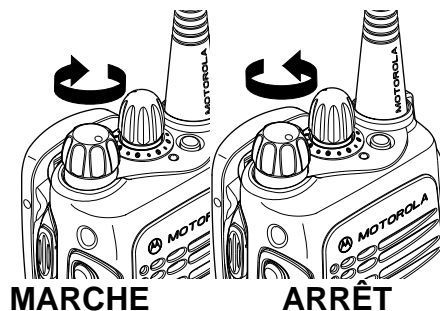

Faites tourner le **bouton Marche/Arrêt/Volume** dans le sens horaire. Lorsque la mise sous tension s'exécute, vous entendez la tonalité de réussite du test d'auto-



puis voyez le voyant DEL vert s'allumer momentanément. Lorsque la mise sous tension échoue, vous entendez la tonalité d'échec du test d'auto-





Faites tourner le **bouton Marche/Arrêt/Volume** dans le sens antihoraire, jusqu'à ce qu'un déclic se fasse entendre.

SAISIE DU MOT DE PASSE

Lorsque la fonction Verrouillage radio est programmée par votre détaillant, le portatif vous demande de saisir un mot de passe de quatre chiffres pour obtenir l'accès de votre radio. Le mot de passe original est 0000.

Pour saisir votre mot de passe :

- 1 Tapez le mot de passe de quatre chiffres à l'aide du clavier numérique.
- 2  pour corriger des erreurs
- 3  pour traiter le mot de passe.

RÉGLAGE DU VOLUME

Pour augmenter le volume, faites tourner le **bouton Marche-Arrêt/Volume** dans le sens horaire, ou dans le sens antihoraire pour baisser le son.

—ou—

- 1 Maintenez le bouton **de réglage du volume** enfoncé; une tonalité continue se fait entendre.
- 2 Faites tourner le bouton **Marche-Arrêt/Volume** pour obtenir le niveau de volume désiré.
- 3 Relâchez le bouton **de réglage du volume**.

SÉLECTION D'UNE ZONE CONVENTIONNELLE OU PARTAGÉE

Jusqu'à 15 zones partagées (comportant chacune 16 groupes de conversation) et 16 zones conventionnelles peuvent être programmées dans votre radio.

Pour sélectionner une zone :

Remarque : La sélection des zones peut être programmée par votre détaillant sur le bouton du sélecteur ou via le menu.

Utilisez le bouton de sélection de Zone/Canal/Menu pour choisir la zone appropriée.

—OU—

1  pour passer au mode Menu.

2  jusqu'à  Zone

3  pour sélectionner  Zone

4  jusqu'à ce que la zone désirée s'affiche.

5  pour sélectionner la zone désirée.

SÉLECTION D'UN CANAL OU D'UN GROUPE DE CONVERSATION

Votre radio offre un choix de 160 canaux (10 zones de 16 canaux chacune) et de 15 zones LTR avec 16 groupes de conversation chacune.





Remarque : En raison de réglementations gouvernementales, certains canaux peuvent ne pas être programmés. Renseignez-vous auprès de votre détaillant.

Pour sélectionner un canal ou un groupe de conversation :

1 Sélectionnez la zone appropriée, au besoin (« Sélection d'une zone conventionnelle ou partagée » voir page 27).

2 Selon la programmation du détaillant, tournez le bouton du sélecteur de Canal/Groupe/Zone/Menu dans le sens horaire ou anti-horaire jusqu'à ce que vous atteigniez le canal/groupe de conversation désiré.

—OU—

- 1  pour passer au mode Menu.
- 2  jusqu'à CANAL/GROUPE
- 3  pour sélectionner CANAL/GROUPE
- 4  jusqu'à ce que le canal/groupe désiré s'affiche.
- 5  pour sélectionner le canal/groupe désiré.

ENVOI D'UN APPEL CONVENTIONNEL

Remarque : Aux États-Unis, les règlements de la FCC exigent que vous surveilliez les canaux conventionnels avant de faire un appel. Vous pouvez choisir les options de surveillance (voir page 11) grâce à l'une des touches programmables de votre radio.

- 1 Allumez la radio.
- 2 Sélectionnez le canal désiré (voir page 28) « Sélection d'un canal ou d'un groupe de conversation »).
- 3 Maintenez la radio en position verticale et placez-la à environ 2,5 à 5 cm (1 à 2 po) de votre bouche. 
- 4 Appuyez sur le **bouton de conversation** et parlez clairement dans le microphone. Le voyant DEL rouge permanent s'allume lors de l'envoi d'un appel.
- 5 Relâchez le **bouton de conversation** pour écouter.

ENVOI D'UN APPEL PARTAGÉ

- 1 Allumez la radio.
- 2 Sélectionnez la zone ou le groupe de conversation désiré (voir page 28 « Sélection d'un canal ou d'un groupe de conversation »).

- 3 Maintenez la radio en position verticale et placez-la à environ 2,5 à 5 cm (1 à 2 po) de votre bouche.



- 4 Appuyez sur le **bouton de conversation** et maintenez-le enfoncé.

—ou—

Appuyez sur le **bouton de conversation** et relâchez-le, puis patientez 3 secondes.

- Si l'accès au système partagé est réussi, le voyant DEL rouge permanent s'allume.
 - Par ailleurs, votre détaillant peut programmer votre radio de sorte qu'elle émette une courte tonalité aiguë (signal de permission) indiquant l'accès réussi au système partagé.
- Si l'accès au système partagé échoue, le voyant DEL rouge clignotant s'allume et la radio émet une tonalité grave (signal d'interdiction) indiquant que le système était occupé ou hors-limite.

- 5 Une fois le **bouton de conversation** enfoncé, parlez clairement dans le microphone.

- 6 Relâchez le **bouton de conversation** pour écouter.
-

RÉCEPTION D'UN APPEL PARTAGÉ OU D'UN APPEL CONVENTIONNEL

- 1 Allumez la radio.
 - 2 Réglez le volume de votre radio (voir page 27).
 - 3 Sélectionnez la zone partagée ou conventionnelle désirée (voir page 27 « Sélection d'une zone »).
 - Assurez-vous de relâcher le **bouton de conversation**.
 - 4 Écoutez pour tout signe d'activité vocale. Le voyant DEL rouge clignotant s'allume lorsque vous recevez un appel.
-

Notes

APPELS RADIO

APPEL SÉLECTIF

Vous pouvez effectuer un appel sélectif destiné à une radio ou à un groupe de radios particulier, tel que programmé par votre détaillant, à l'aide de la signalisation codée MDC ou Quik Call II, pourvu que la radio réceptrice soit dotée de la capacité de décryptage associée. La signalisation codée DTMF est prise en charge; le décryptage DTMF nécessite l'inclusion d'une carte supplémentaire dans votre radio.

Pour faire un appel sélectif :

Appuyez sur la touche Appel radio préprogrammée (voir page 11) et passez à l'étape 4.



—ou—

1  pour passer au mode Menu.

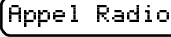
2  jusqu'à 

3  pour sélectionner 

4  jusqu'à 

5  pour sélectionner 

6  pour localiser le numéro d'identification désiré dans le répertoire de radios.

—ou—

Entrez le numéro d'identification de la radio que vous désirez appeler.

7 Appuyez sur le **bouton de conversation** pour transmettre un appel.

La radio émet une tonalité continue, lorsque programmée par votre détaillant.

8 Appuyez sur le **bouton de conversation** et maintenez-le enfoncé pour parler; relâchez-le pour écouter.

9  pour revenir à l'écran.

—ou—

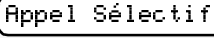
Maintenez la touche  enfoncée pour quitter le mode Menu. 

RÉCEPTION D'UN APPEL SÉLECTIF

Lorsque vous recevez un appel sélectif :

- L'écran à affichage à cristaux liquides affiche le symbole  ainsi que le nom ou le numéro d'identification préprogrammé de l'appelant.
- Le voyant DEL jaune clignote, lorsque programmé par votre détaillant.
- Un signal d'avis se fait entendre.

Pour répondre à l'appel, appuyez sur le **bouton de conversation**.

Remarque : À moins de répondre directement à l'appelant, votre réponse est entendue par tous les membres de votre groupe de conversation.









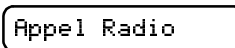

ENVOI D'UN AVIS D'APPEL

Vous pouvez aviser une autre personne en envoyant un Avis d'appel.

Pour envoyer un Avis d'appel :

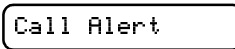
Appuyez sur la touche Appel radio préprogrammée (voir page 11) et passez à l'étape 4.

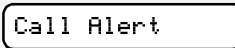
—ou—

- 1  pour passer au mode Menu.
- 2  jusqu'à 
- 3  pour sélectionner 
- 4  jusqu'à 
- 5  pour sélectionner 
- 6  pour localiser le numéro d'identification désiré dans le répertoire de radios.

—ou—

Entrez le numéro d'identification de la radio que vous désirez téléavertir.

7 Appuyez sur le **bouton de conversation**.

À l'écran :

Le nom ou le
numéro

d'identification préprogrammé alterne sur
l'affichage à cristaux liquides.

8 Si l'Avis d'appel est reçu,

l'écran affiche :

Dans le cas
contraire

L'écran affiche :

9 pour retourner à

—ou—

Maintenez la touche  enfoncée pour
quitter le mode Menu.

RÉCEPTION D'UN AVIS D'APPEL

Lorsque vous recevez un Avis d'appel :

- L'écran à affichage à cristaux liquides affiche le symbole  ainsi que le nom ou le numéro d'identification préprogrammé de l'appelant.
- Vous entendez quatre tonalités d'avis, uniques ou continues, telles que programmées par votre détaillant.







Pour répondre à l'avis d'appel, appuyez sur le **bouton de conversation**; pour annuler l'avis, appuyez sur n'importe quelle autre touche.

Remarque : Votre radio affiche uniquement le dernier Avis d'appel reçu. Votre radio place tous les appels sélectifs dans la Pile d'appels jusqu'à ce que vous supprimiez l'avis d'appel. Pour plus d'informations, reportez-vous à la section Accumulation d'appels (voir page 19).

VÉRIFICATION DE LA RADIO

La fonction Vérification radio vous permet de déterminer si une radio est à votre portée et si elle est activée, sans importuner l'utilisateur de cette radio. Vous pouvez également utiliser cette fonction lorsque vos tentatives d'Appel sélectif et d'Avis d'appel échouent.

Pour effectuer une Vérification radio :

- 1  pour passer au mode Menu.
- 2  jusqu'à Appel Radio
- 3  pour sélectionner Appel Radio
- 4  jusqu'à Verific. Radio
- 5  pour sélectionner Verific. Radio
- 6  pour localiser le numéro d'identification désiré dans le répertoire de radios.
 –ou–
 Entrez le numéro d'identification de la radio que vous vérifiez.

- 7 Appuyez sur le **bouton de conversation**.

L'écran affiche :

Appel en Cours

- 8 Si l'Avis d'appel est reçu,

l'écran affiche :

Confirmation

Dans le cas contraire,

Pas de Confirm

l'écran affiche

- 9  pour retourner à
 –ou–







Verific. Radio

Maintenez la touche  enfoncée pour quitter le mode Menu.

ENVOI D'UN MESSAGE D'ÉTAT

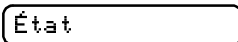
Cette fonction vous permet d'envoyer un message d'état à la base. Les messages d'état permettent une utilisation plus efficace du canal que les transmissions vocales. Les messages d'état comptant plus de 14 caractères peuvent être programmés par votre détaillant.

Pour envoyer un Message d'état :

- 1  pour passer au mode Menu.
- 2  jusqu'à 
- 3  pour sélectionner 
- 4  pour localiser l'état désiré dans la liste préprogrammée.
-ou-

Appuyez sur le bouton qui a été préprogrammé pour accéder directement à un état spécifique et faites un choix dans la liste affichée.

Par exemple, si vous appuyez sur ,

l'écran affiche :

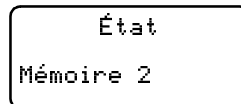

Après 3 secondes, l'état sélectionné s'affiche en haut de l'écran, puis

vous voyez :

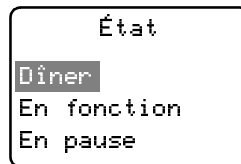

- 5 Appuyez sur le **bouton de conversation** pour envoyer l'appel.

L'écran affiche :

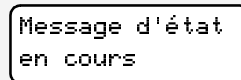





Remarque : Vous ne pouvez pas retransmettre le message d'état actuel.

ENVOI D'UN MESSAGE

Cette fonction vous permet d'envoyer et de recevoir des messages préprogrammés. Les messages permettent une utilisation plus efficace du canal que les transmissions vocales. Les messages comptant plus de 14 caractères peuvent être programmés par votre détaillant.

Pour envoyer un message électronique :

- 1  pour passer au mode Menu.
- 2  jusqu'à Message
- 3  pour sélectionner Message
- 4  pour localiser le message désiré dans la liste préprogrammée.
 - ou– lorsque vous utilisez le microphone à clavier amélioré seulement, saisissez le numéro du message que vous voulez envoyer.
 - ou– si programmé par votre détaillant (voir page 11), appuyez sur la touche préprogrammée pour un message particulier.

RÉCEPTION D'UN MESSAGE

Lorsque vous recevez un message :

- Deux signaux d'avis se font entendre.
- Le voyant DEL jaune clignote.
- L'écran à cristaux liquides programmé par votre détaillant affiche :

Message Reçu

et alterne avec l'alias préprogrammé.

Remarque : Lorsque vous recevez un message ne correspondant pas aux données programmées de votre radio, l'écran affiche successivement :

Mess. N°

et

Sans Nom



ENVOI D'UN SIGNAL D'URGENCE

La fonction Signal d'urgence peut être programmée sur le bouton supérieur orange par votre détaillant. Vous pouvez alors envoyer un signal d'urgence prioritaire à une radio spécifique ou à un centre de répartition.

Remarque : Le signal d'urgence a priorité sur tous les autres appels en mode conventionnel. En mode LTR, le signal d'urgence est envoyé si le système est disponible.

Le symbole  apparaît à l'écran lorsque votre radio est en état d'urgence.

Un Signal d'urgence peut être programmé pour effectuer ce qui suit :

- Afficher  et émettre une tonalité
–ou–
- Afficher  (Urgence discrète)
–ou–
- Activer le microphone de sorte à transmettre toutes les activités (pendant un délai préprogrammé).

Pour activer le Signal d'urgence, appuyez sur la touche **Urgence**.

Pour annuler le Signal d'urgence, maintenez la touche **Urgence** enfoncée.

ACCUMULATION D'APPELS





La fonction Accumulation d'appels vous permet de faire le suivi des Avis d'appel, des Appels sélectifs vocaux et des paquets de messages que vous recevez lors d'un appel ou lorsque vous êtes éloigné de votre radio.

 s'affiche à l'écran lorsque la fonction Accumulation d'appels est activée.

Lorsque la pile d'appels comprend au moins une entrée,  s'affiche de façon permanente à votre écran.

Lorsque la pile d'appels est saturée,  clignote à l'écran.

Pour afficher vos appels manqués :

- 1  pour passer au mode Menu.
- 2  jusqu'à
- 3  pour sélectionner
- 4  jusqu'à

5  pour sélectionner RegistreAppels

6  pour afficher les appels manqués.

L'écran affiche

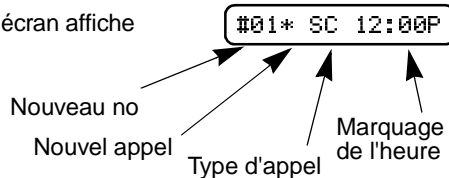

Les types d'appels peuvent être :

SC = Appel sélectif

CA = Avis d'appel

MA = Avis de message

L'écran affiche également l'identification de l'appelant ou son alias pour l'appel.

7  pour supprimer toutes les entrées (en option).

8  pour revenir à l'écran

Appel Radio

—ou—

Maintenez la touche  enfoncée pour quitter le mode Menu.

Remarque : Si programmée par votre détaillant, votre radio peut également indiquer le nombre d'appels manqués, dans la zone d'état de votre affichage. Il s'agit d'une façon pratique de savoir si vous avez manqué des appels sans entrer dans le menu Appels radio.

MODIFICATION D'UN RÉPERTOIRE RADIO

Votre radio est dotée d'un répertoire radio contenant les noms et les numéros d'identification de plusieurs groupes et personnes.

Les numéros d'identification d'un répertoire radio sont programmés par votre détaillant et ne peuvent être modifiés depuis votre radio. Toutefois, vous pouvez modifier les noms

associés à ces numéros d'identification. Le symbole  apparaît à l'écran à affichage à cristaux liquides lorsque vous modifiez le répertoire.

Remarque : La radio ne peut recevoir aucun appel lorsque vous modifiez le répertoire.

Pour modifier une entrée du répertoire radio:

1  pour passer au mode Menu.

2  jusqu'à

3  pour sélectionner

4  jusqu'à

5  pour sélectionner

6  jusqu'à

7  pour sélectionner

8  jusqu'à ce que vous localisiez l'entrée désirée.

9  pour sélectionner l'entrée.

10 Utilisez les touches du clavier pour modifier l'entrée (voir page 16).

11  pour sélectionner

12  pour revenir à l'écran

—ou—

Maintenez la touche  enfoncée pour quitter le mode Menu.

RÉPÉTEUR OU INTERCOMMUNICATION |→| (OPÉRATION CONVENTIONNELLE SEULEMENT)

Le mode Intercommunication vous permet de communiquer avec d'autres radios lorsque :

- Le relais ne fonctionne pas
–ou–
- Votre radio dépasse les limites du relais mais elle se trouve dans le rayon de communication d'une autre radio.

Remarque : Le symbole |→| apparaît à l'écran à cristaux liquides lorsque le mode Intercommunication est sélectionné.

Pour sélectionner le mode Relais ou le mode Intercommunication :

Appuyez sur la touche **Rptr/Directe** pré-programmée (voir page 12) pour basculer entre le mode Relais et le mode Intercommunication.

–ou–

1  pour passer au mode Menu.

2  jusqu'à Rptr/Directe

3  pour sélectionner Rptr/Directe

4  jusqu'à Répéteur

ou jusqu'à

Radio à Radio

5  afin de confirmer votre sélection.

RÉGLAGE SILENCIEUX OU NORMAL DU BRUIT DE FOND

Utilisez cette fonction pour filtrer les appels importuns (indésirables) et/ou le bruit de fond. Cependant, le réglage silencieux peut provoquer le filtrage des appels effectués depuis les endroits éloignés. Le cas échéant, un réglage normal serait plus approprié.

Pour sélectionner le réglage silencieux ou normal du bruit de fond :

Appuyez sur la touche **Réglage silencieux** pré-programmée (voir page 12) pour basculer entre le réglage silencieux et normal,

—ou—

Silencieux

Faites comme suit :

1  pour passer au mode Menu.

2  jusqu'à **Fonctions Aux.**

3  pour sélectionner **Fonctions Aux.**

4  jusqu'à **Silencieux**

5  pour sélectionner **Silencieux**

6  jusqu'à **Réduit**

ou jusqu'à

Normal

7  afin de confirmer votre sélection.

RÉGLAGE DU NIVEAU DE PUISSANCE

Tous les canaux de votre radio sont dotés d'un niveau de puissance de transmission prédéfini qui peut être modifié.

- *Le niveau de puissance supérieur (H) vous permet de joindre un utilisateur radio très éloigné.*
- *La puissance faible (L) économise l'énergie de la pile.*
- *Le niveau de puissance automatique (opération conventionnelle seulement) règle automatiquement le niveau de*

puissance optimal en fonction de l'intensité du signal reçu. Si le signal reçu est faible, le niveau de transmission est réglé au maximum et inversement.

Remarque : Sachez qu'un message reçu d'une radio à proximité immédiate risque de faire passer le niveau de puissance de votre radio à faible. Par conséquent, la transmission de votre message vers une radio éloignée peut être interrompue.

Pour régler le niveau de puissance :

Appuyez sur la touche Niv. Puissance **pré-programmée** (voir page 11) pour basculer entre le niveau *faible* et *élevé*,

–ou–

Suivez les directives suivantes :

1  pour passer au mode Menu.

2  jusqu'à Fonctions Aux.

3  pour sélectionner Fonctions Aux.

4  jusqu'à Niv. Puissance

5  pour sélectionner

Niv. Puissance

L'écran affiche le niveau de puissance actuel.

6  jusqu'à

Haute

ou jusqu'à

Basse

ou jusqu'à

Automatique

7  pour confirmer la sélection.







IDENTIFICATION DES NOMS ET DES TONALITÉS D'AVIS D'APPEL

Vous pouvez programmer votre radio de sorte qu'elle émette une tonalité d'alerte spécifique lorsque vous recevez un appel d'une personne particulière (identification du nom et de la tonalité), ou lorsque vous recevez un type particulier d'appel radio (identification d'une tonalité d'appel).

Remarque : L'identification du nom et de la tonalité est une fonction valide seulement pour les Appels sélectifs et les Avis d'appel.

Vous pouvez choisir parmi sept tonalités d'alerte (voir page 79).

Pour identifier une personne particulière :

- 1  pour passer au mode Menu.
- 2  jusqu'à Audio/Tons
- 3  pour sélectionner Audio/Tons
- 4  jusqu'à Ton d'Identité
- 5  pour sélectionner Ton d'Identité
- 6  jusqu'à ce que s'affiche le nom que vous désirez identifier.
- 7  afin de confirmer la sélection.

8  jusqu'à ce vous visualisez et entendiez la tonalité que vous voulez utiliser pour identifier ce nom.

9  pour confirmer la sélection.

L'écran affiche :

TonSélectionné

10  pour revenir à l'écran

Ton d'Identité

—ou—

Maintenez la touche  enfoncée pour quitter le mode Menu.

Pour identifier un type d'appel radio :

1  pour passer au mode Menu.

2  jusqu'à Audio/Tons

3  pour sélectionner Audio/Tons

4  jusqu'à Ton d'Appel

5  pour sélectionner Ton d'Appel

6  jusqu'à ce que s'affiche le type d'appel que vous désirez identifier.

7  afin de confirmer la sélection.

8  jusqu'à ce que vous visualisiez et entendiez la tonalité que vous désirez utiliser pour ce type d'appel.

9  pour confirmer la sélection.

Vous visualiserez

TonSélectionné

10  pour revenir à

Ton d'Appel

—ou—

Maintenez la touche  enfoncée pour quitter le mode Menu.

APPELS SPÉCIAUX

APPELS D'ÉTAT

Un état est un code de transmission des messages préprogrammés; par exemple, l'état « 04 » pourrait indiquer « Absent ».

Envoi d'un appel d'état

Vous pouvez envoyer un appel d'état de deux façons :

- À l'aide du bouton **Appel d'état** préprogrammé (voir page 11)
- À l'aide du **menu**

Pour envoyer un appel d'état à l'aide du bouton Appel d'état :

- 1 Appuyez sur le bouton préprogrammé **Appel d'état**, comme par exemple .

L'écran affiche :

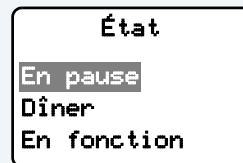

Le message d'état sélectionné est le premier état sur l'écran.

- 2  pour localiser l'état désiré dans la liste préprogrammée.

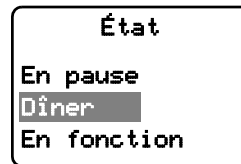

—ou—

Appuyez sur le bouton qui a été préprogrammé pour accéder directement à un état spécifique et faites un choix dans la liste affichée.

Par exemple, si vous appuyez sur ,

l'écran affiche :

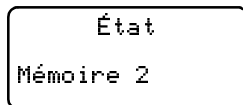

Après 3 secondes, l'état sélectionné s'affiche en haut de l'écran, puis

vous voyez

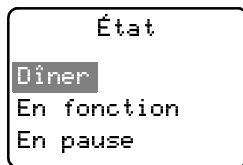

- 3** Appuyez sur le **bouton de conversation** pour envoyer l'appel.

L'écran affiche :

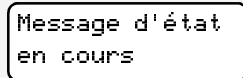

Remarque : Vous ne pouvez pas retransmettre le message d'état actuel.

Pour envoyer un appel d'état à l'aide du menu :

- 1**  pour passer au Mode Menu.

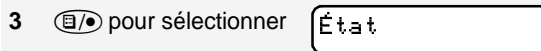

- 4**  pour localiser l'état désiré dans la liste préprogrammée.

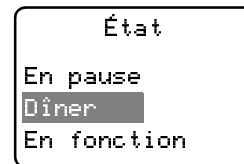

—ou—

Appuyez sur le bouton qui a été préprogrammé pour accéder directement à un état spécifique et faites un choix dans la liste affichée.

Par exemple, si vous appuyez sur ,

l'écran affiche :

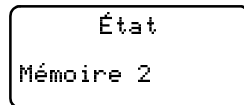

Après 3 secondes, l'état sélectionné s'affiche en haut de l'écran, puis

vous voyez :

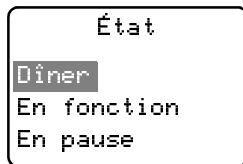

- 5 Appuyez sur le **bouton de conversation** pour envoyer l'appel.

L'écran affiche :

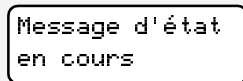

Remarque : Vous ne pouvez pas retransmettre le message d'état actuel.

Réception d'un appel d'état

Lorsque vous recevez un appel d'état :

- La radio émet une tonalité longue et grave.
- L'écran bascule à toutes les 2 secondes entre le message d'état ou le code d'état et l'alias/le numéro de la radio qui envoie l'appel d'état.

Remarque : Seul le code d'état s'affiche si le message associé n'est pas programmé dans votre radio.

APPELS D'URGENCE

Un appel d'urgence a priorité sur tous les autres appels. Cette fonction est offerte pour les modes de fonctionnement conventionnel et LTR. Toutefois, veuillez prendre note qu'en mode partagé, cette fonction est tributaire de la disponibilité du système ou des paramètres de configuration du logiciel de programmation.

Votre radio peut être dotée d'une touche de raccourci pour appeler une radio ou un centre de contrôle particulier (préprogrammée par votre détaillant) en cas d'urgence.

Vous pouvez également composer un numéro à l'aide des touches ***** **9wxyz** ***** pour l'affecter à titre de numéro d'urgence.

Pour faire un appel d'urgence :

- 1 Appuyez sur la touche **Urgence** préprogrammée (voir page 10).

—ou—

***** **9wxyz** *****, suivi du numéro de la radio. Puis, appuyez sur le **bouton de conversation** ou sur **#**.

- 2 La radio émet une tonalité longue et grave.

L'écran affiche : 

Un appel d'urgence est annulé lorsque :

- Le bouton **Effac** est enfoncé
- La radio est **éteinte** et **rallumée**
- Le délai d'urgence est expiré. (Le délai d'urgence est préprogrammé dans votre radio par votre détaillant)

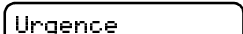

Lorsque vous recevez un appel d'urgence :

- La radio émet une tonalité longue et grave ou une sonnerie, puis
- L'écran affiche : 

APPELS PRIORITAIRES

Un appel prioritaire vous permet d'obtenir préséance sur les autres utilisateurs du système lors d'un appel.

Pour faire un appel prioritaire :

1   , suivi du numéro de la radio que vous appelez.

2 Appuyez sur le **bouton de conversation** ou sur .

La radio émet une tonalité longue et grave.

L'écran affiche : 

APPELS DE DIFFUSION

Un appel de diffusion vous permet de communiquer avec un groupe de radios.

Remarque : Lors d'un appel de diffusion, seule la radio émettrice peut parler. Il n'y a aucune indication permettant de confirmer la réception de l'appel par les radios du groupe.

Pour faire un appel de diffusion :

- 1 * 1 1 *, suivi par le numéro du groupe de radios.
- 2 Appuyez sur le **bouton de conversation** ou sur **#**.
La radio émet une tonalité longue et grave.
L'écran affiche : *11*XX
(où « XX » représente le numéro du groupe de radios)

DTMF

La fonction DTMF (double tonalité multi-fréquence) est utilisée lorsqu'une radio doit fonctionner dans un système radio doté d'une interface de systèmes téléphoniques.

Un code d'accès au système est généralement requis pour le mode DTMF. Pour de plus amples informations sur les codes d'accès, veuillez communiquer avec votre détaillant ou gestionnaire de réseau.

Pour faire un appel DTMF :

- 1 Saisissez le code d'accès DTMF.
- 2 Appuyez sur le **bouton de conversation** et maintenez-le enfoncé.
- 3 Composez le numéro désiré.

Notes

BALAYAGE

Votre radio est dotée d'une fonction balayage qui vous permet de rechercher, de joindre et de surveiller des échanges dans les groupes de conversation partagés et les canaux conventionnels.

Votre radio comprend trois types de balayage :

- Balayage automatique de groupes
- Balayage de tous les groupes
- Balayage du système

RÉPONSE

Si une activité est détectée lors d'un balayage, celui-ci est interrompu et le groupe de conversation ou le canal actif s'affiche à l'écran jusqu'à la reprise du balayage. Votre détaillant peut définir un délai pendant lequel vous pouvez répondre à l'appelant avant que la radio ne réactive le balayage.

Vous devez appuyer sur le **bouton de conversation** pour participer à l'appel; sinon, le balayage poursuit sa recherche jusqu'à d'autres groupes de conversation ou canaux.

BALAYAGE AUTOMATIQUE DE GROUPES ↗ (OPÉRATIONS PARTAGÉES LTR SEULEMENT)



La fonction Balayage automatique de groupes balaie automatiquement les groupes de conversation au sein de la zone LTR, tels que programmés par votre détaillant. Vous pouvez établir des priorités ou non pour la fonction Balayage automatique de groupes.

- Le Balayage automatique de groupes sans priorité balaie automatiquement tous les groupes de conversation programmés dans l'option Balayage automatique de groupes.
- Le Balayage automatique de groupes avec priorité balaie automatiquement le groupe de conversation sélectionné, de même que tous les groupes inférieurs de quatre chiffres. Par exemple, si les groupes 1, 3 et 4 ont été programmés par votre détaillant pour la fonction Balayage automatique de groupes, et que le groupe 4 est sélectionné, la radio procédera automatiquement au balayage des groupes 1, 3 et 4 et escamotera le groupe 2.

Pour activer le balayage automatique de groupes :

Sélectionnez un groupe de conversation programmé par votre détaillant pour la fonction Balayage automatique de groupes.

Remarque : Inutile d'appuyer sur un bouton **Balayage** préprogrammé.

- Le symbole  s'affiche à l'écran lorsque la fonction Balayage automatique de groupes sans priorité est activée.
- Le symbole  s'affiche à l'écran lorsque la fonction Balayage automatique de groupes avec priorité est activée.
- Il n'y a pas de voyant DEL pendant la fonction Balayage automatique de groupes.

Pour désactiver le balayage automatique de groupes :

Sélectionnez un groupe de conversation qui n'a pas été programmé par votre détaillant pour la fonction Balayage automatique de groupes.

BALAYAGE DE TOUS LES GROUPES (OPÉRATIONS PARTAGÉES LTR SEULEMENT)

La fonction Balayage de tous les groupes balaie tous les groupes de conversation au sein d'une zone partagée LTR sélectionnée.

Lorsque la fonction Balayage de tous les groupes est activée :

- Le symbole  s'affiche à l'écran.
- Le voyant DEL vert clignote pendant le balayage de tous les groupes; le clignotement cesse lorsque la radio choisit un groupe de conversation actif.





Remarque : Si vous passez en mode Menu pendant le balayage, celui-ci sera interrompu. Le balayage recommence dès que vous quittez le mode Menu.

Pour activer ou désactiver la fonction Balayage de tous les groupes à l'aide du menu (voir page 12) :

- Appuyez une fois sur la touche Balayage de tous les groupes pour activer la fonction.
- Appuyez à nouveau sur la touche Balayage de tous les groupes pour désactiver la fonction.

–ou–

Pour activer ou désactiver la fonction Balayage de tous les groupes à l'aide du menu :

- 1  pour passer au mode Menu.
- 2  jusqu'à Balayage Group
- 3  pour sélectionner Balayage Group
L'état du balayage actuel s'affiche.
- 4  jusqu'à Activer Group?
–ou– Desactiv Group?
- 5  pour confirmer votre sélection.

BALAYAGE DU SYSTÈME Z (OPÉRATIONS LTR ET CONVENTIONNELLE)

La fonction Balayage du système balaie les groupes de conversation partagés et les canaux conventionnels dans les zones LTR et conventionnelles, tels que programmés par votre détaillant. Vous pouvez programmer jusqu'à 16 groupes de conversation ou canaux conventionnels différents dans chaque liste de balayage. Vous pouvez modifier ces listes grâce au menu de votre radio (voir page 57).

Lorsque la fonction Balayage du système est activée :

- Le symbole Z s'affiche à l'écran.
- Le voyant DEL vert clignote pendant le balayage du système; le clignotement cesse lorsque la radio passe à un groupe de conversation ou à un canal actif.

Remarque : Si vous passez en mode Menu pendant le balayage, celui-ci sera interrompu. Le balayage recommence dès que vous quittez le mode Menu.

Pour activer ou désactiver la fonction Balayage du système :

Appuyez sur le bouton **Balayage** pré-programmé (voir page 12) pour activer ou désactiver le balayage,

—ou—

Faites comme suit :

1  pour passer au mode Menu.

2  jusqu'à

Balayage Syst.

3  pour sélectionner

Balayage Syst.

L'état du balayage actuel s'affiche.

4  jusqu'à

Activé?

—ou—

Désactivé?

5  pour confirmer votre sélection.

SUPPRESSION D'UN CANAL/ GROUPE IMPORTUN (FONCTION BALAYAGE DU SYSTÈME SEULEMENT)

Lorsqu'un groupe de conversation ou un canal transmet des appels indésirables (un canal « importun »), utilisez le bouton **Balayage** préprogrammé pour supprimer temporairement le groupe ou le canal de la liste de balayage.

Pour supprimer temporairement un canal/ groupe de conversation :

- 1 Si les activités perçues par votre radio proviennent d'un canal importun, appuyez sur le bouton **Balayage** et maintenez-le enfoncé jusqu'à ce qu'une tonalité aiguë et continue se fasse entendre (touche valide).
- 2 Relâchez le bouton **Balayage**. Le canal importun a été temporairement supprimé de votre liste de balayage.

Réintégrer un canal/groupe de conversation dans la liste de balayage

Pour réintégrer un groupe de conversation ou un canal qui avait été supprimé de la liste de balayage, relancez le balayage ou désactivez puis réactivez votre radio.

MODIFICATION D'UNE LISTE DE BALAYAGE (FONCTION BALAYAGE DU SYSTÈME SEULEMENT)

Une liste de balayage est attribuée à chacune des 16 positions du bouton du **Sélecteur de zone/canal**. Chaque liste peut contenir jusqu'à 16 groupes de conversation et/ou canaux. Un même groupe ou canal peut être inclus dans plusieurs listes de balayage, et une même liste de balayage peut être assignée à plusieurs positions du **Sélecteurs de zone/canal**.

Lorsque vous modifiez une liste de balayage, vous pouvez soit ajouter, soit supprimer, soit établir l'ordre de priorité des groupes de conversation ou des canaux :

Position 2	Position 2
1	1
3	2
5	3
6	11

Votre radio ne peut pas recevoir d'appels lorsque vous modifiez une liste de balayage. s'affiche lorsque vous êtes en mode modification.

Remarque : Dans les systèmes conventionnels, même si une activité est détectée sur un canal non prioritaire, votre radio passe automatiquement à un canal prioritaire actif et indique l'activité par une brève tonalité.

AJOUT OU SUPPRESSION DE CANAUX OU DE GROUPES DE CONVERSATION DANS UNE LISTE DE BALAYAGE

1  pour passer au mode Menu.

2  jusqu'à

Changer Listes

3  pour sélectionner

Changer Listes

4  jusqu'à

Balayage

5  pour sélectionner

Balayage

6  jusqu'à

Ajouter Entrée?

—ou—

Effacer Entrée?

7  afin de confirmer votre sélection.

8  jusqu'à ce que s'affiche le canal ou le groupe de conversation que vous désirez ajouter ou supprimer.

Remarque : Vous ne pouvez pas supprimer le dernier canal de votre liste de balayage.

9  afin de confirmer votre sélection.

10 Si vous avez ajouté un canal ou un groupe, l'écran affiche

Sauvegardé

—ou—



Si vous avez supprimé un canal ou un groupe, l'écran affiche

Supprimer?

 pour confirmer la suppression.

l'écran affiche

Entrée Effacée

- 11  pour revenir à
- ou pour revenir à
- ou–
- Maintenez la touche  enfoncée pour quitter le mode Menu.

CLASSER UN CANAL/GROUPE PAR ORDRE DE PRIORITÉ DANS UNE LISTE DE BALAYAGE





Vous désirez certainement vérifier les échanges d'un ou deux canaux d'une façon plus régulière que les autres. Pour ce faire, vous devez les classer par ordre de priorité:

Canal de priorité	Séquence du balayage
Aucune spécification	Cnl1 ➔ Cnl2 ➔ Cnl3 ➔ Cnl4 ➔ ... Cnl1
Canal 2 (Priorité 1)	Cnl2 ➔ Cnl1 ➔ Cnl2 ➔ Cnl3 ➔ Cnl2 ➔ Cnl4 ➔ Cnl2 ➔ ... Cnl1

Canal de priorité	Séquence du balayage
Canal 2 (Priorité 1) et canal 8 (Priorité 2)	Cnl2 ➔ Cnl1 ➔ Cnl8 ➔ Cnl3 ➔ Cnl2 ➔ Cnl4 ➔ Cnl8 ➔ ... Cnl1

Remarque : Même si une activité est détectée sur un canal non prioritaire, votre radio passe automatiquement à un canal prioritaire actif et indique l'activité par une brève tonalité.

Configuration de canaux ou de groupes de conversation prioritaires

-  pour passer au mode Menu.
-  jusqu'à
-  pour sélectionner
-  jusqu'à

5  pour sélectionner Balayage

6  jusqu'à Priorité?

7  pour sélectionner Priorité?

8  jusqu'à Priorité #1

–ou–

Priorité #2

Le groupe de conversation ou le canal de priorité actuel s'affiche à l'écran.

9  pour sélectionner l'ordre de priorité désiré.

10  jusqu'à ce que s'affiche le canal pour lequel vous voulez établir la priorité.

11  pour établir ce canal à titre de priorité.

12  pour revenir à Priorité?

–ou–

Maintenez la touche  enfoncée pour quitter le mode Menu.

Remarque : Vous ne pouvez pas modifier l'ordre de priorité d'un canal ou d'un groupe Priorité 1 pour une Priorité 2. Si vous voulez modifier la priorité de tous les canaux ou groupes de conversation, vous devez supprimer toutes les priorités de la liste de balayage et recommencer la sélection.

TÉLÉPHONE

Votre radio vous permet de faire et de recevoir des appels téléphoniques par l'entremise des systèmes partagés et conventionnels (selon la disponibilité de la ligne téléphonique). Cependant, seule une personne peut parler à la fois sur les appels téléphoniques acheminés par un relais.

APPELS TÉLÉPHONIQUES SUR UN SYSTÈME LTR

Remarque : Les directives suivantes présument que votre radio a été programmée conformément aux fonctions ci-dessous par votre détaillant à l'aide du logiciel de programmation client (LPC).

- Type de composition : Directe
- Type d'accès/d'inaccessibilité : Immédiat(e) et automatique
- Intervalle des tonalités : Temporisé – durée de la tonalité de 100 ms

Pour faire un appel téléphonique :

Faites comme suit :

- 1 Sélectionnez une zone et un groupe de conversation partagés programmés pour le mode Téléphone.

- 2  pour passer au mode Menu.

–ou–



Appuyez sur la touche **Téléphone** préprogrammée et passez à l'étape 5.

–ou–

Appuyez sur la touche de **Composition abrégée** et maintenez-la enfoncée pour utiliser la fonction de composition abrégée. Appuyez ensuite sur la touche (1 à 9) correspondant au numéro que vous désirez composer dans l'annuaire. Ou appuyez sur 0 si vous voulez rappeler le dernier numéro composé. Appuyez sur le **bouton de conversation**. La radio émet une tonalité de composition. Appuyez de nouveau sur le **bouton de conversation** pour composer le numéro. –ou–

Appuyez sur le **bouton de conversation** et maintenez-le enfoncé pendant la composition du numéro. (Si votre radio a été programmée en fonction du Raccourci clavier, cette fonction est accessible à partir de tous les menus de la radio).

3  jusqu'à 

4  pour confirmer 

 s'affiche à l'écran lorsque vous êtes en mode Téléphone.

5 Appuyez sur le **bouton de conversation** et relâchez-le.

- Si l'accès téléphonique réussit, la radio émet une tonalité de composition.
- Si l'accès téléphonique échoue, une alerte de deux tons graves se fait entendre. Mettez fin à l'appel (reportez-vous à l'étape 8), puis essayez de nouveau.

6 Composez le numéro de téléphone à l'aide du clavier. Le numéro est automatiquement envoyé sans appuyer **de nouveau** sur le **bouton de conversation**.



–ou–

 pour sélectionner un numéro dans l'annuaire.

xxx-xxx-xxxx

Appuyez de nouveau sur le **bouton de conversation** et maintenez-le enfoncé pour envoyer le numéro.

7 Maintenez la radio en position verticale et placez le microphone à environ 2,5 à 5 cm (1 à 2 po) de votre bouche. Appuyez sur le **bouton de conversation** et maintenez-le enfoncé pour parler; relâchez-le pour écouter.

8 Pour mettre fin à l'appel : Appuyez sur la touche  et maintenez-la enfoncée pour quitter le mode Téléphone.  ne s'affiche plus à l'écran.

APPELS TÉLÉPHONIQUES SUR UN SYSTÈME CONVENTIONNEL

Pour faire un appel téléphonique :

Appuyez sur la touche **Téléphone** préprogrammée et passez à l'étape 5.

–ou–

Appuyez sur le **bouton de conversation**; si la fonction Raccourci clavier a été programmée par votre détaillant, suivez les directives suivantes :

1 Sélectionnez une zone et un canal conventionnels programmés pour le mode Téléphone.

2  pour passer au mode Menu.

3  jusqu'à

Téléphone

4  pour sélectionner

Téléphone

 s'affiche à l'écran lorsque vous êtes en mode Téléphone.

5 (Pour les opérations conventionnelles avec accès automatique seulement). Vous entendez une série de tonalités indiquant qu'un code d'accès est envoyé automatiquement, puis ce dernier s'affiche à l'écran :

-ou-

Entrez votre code d'accès à l'aide des touches du clavier.

6 Lorsque vous entendez une tonalité de composition :

Composez le numéro de téléphone à l'aide des touches du clavier.

xxx-xxx-xxxx

-ou-

No. Téléphone

 pour sélectionner un numéro dans l'annuaire.

xxx-xxx-xxxx

-ou- (reportez-vous à l'étape 7)

- 7 a) Appuyez sur la touche de **Composition abrégée** préprogrammée et maintenez-la enfoncée (reportez-vous à l'étape 6) pour utiliser la fonction de composition abrégée. Appuyez sur les touches (1 à 9) correspondant au numéro que vous désirez composer ou appuyez sur 0 si vous désirez recomposer le dernier numéro.

Remarque : Pour recomposer le dernier numéro (sans utiliser la fonction de Composition abrégée), appuyez sur le **bouton de conversation** et maintenez-le enfoncé, immédiatement après l'envoi du code d'accès. La radio transmet le dernier numéro composé. —ou—

Si vous avez saisi votre code d'accès à l'aide du clavier, appuyez une fois sur  pour accéder au dernier numéro composé; puis appuyez sur le **bouton de conversation** et relâchez-le.

- 8 Appuyez sur le **bouton de conversation** et maintenez-le enfoncé, s'il y a lieu.

- 9 Maintenez la radio en position verticale et placez le microphone à environ 2,5 à 5 cm (1 à 2 po) de votre bouche. Appuyez sur le **bouton de conversation** et maintenez-le enfoncé pour parler; relâchez-le pour écouter.



- 10 Pour mettre fin à l'appel, effectuez l'une ou l'autre des opérations suivantes :

Entrez le code de déconnexion à l'aide du clavier.

—ou—

Si votre radio est dotée d'un code de déconnexion programmé, reportez-vous à l'étape 9.

- 11 Pour quitter le mode Téléphone :

Appuyez et maintenez la touche  enfoncée pour mettre fin à l'appel.  disparaît de l'écran.

RÉCEPTION D'UN APPEL TÉLÉPHONIQUE SUR UN SYSTÈME LTR OU CONVENTIONNEL

Pour recevoir un appel :

- 1  pour sélectionner un groupe de conversation LTR ou un canal conventionnel programmé pour le téléphone.

—ou—

Activez un type de balayage contenant un groupe de conversation ou un canal.

- Lors de la réception d'un appel, une sonnerie se fait entendre vous avisant de répondre à l'appel.

- 2 Appuyez sur le bouton de **conversation** pour répondre à l'appel. Appuyez sur le **bouton de conversation** et maintenez-le enfoncé pour parler; relâchez-le pour écouter.

- 3 Pour mettre fin à l'appel et quitter les modes Téléphone et Menu :

Appuyez sur le **bouton de conversation** et maintenez-le enfoncé pour mettre fin à l'appel.

MODIFICATION DE L'ANNUAIRE

Votre radio est munie d'un annuaire pouvant mémoriser jusqu'à 25 numéros de téléphone. L'annuaire se divise entre les opérations téléphoniques partagées et conventionnelles. Vous pouvez modifier l'annuaire de trois façons depuis le menu de votre radio :

- Ajouter une entrée
- Supprimer une entrée
- Modifier une entrée

s'affiche à l'écran lorsque vous modifiez l'annuaire.

Pour ajouter une entrée :

- 1  pour passer au mode Menu.

- 2  jusqu'à

Changer Listes

- 3  pour sélectionner

Changer Listes

- 4  jusqu'à

Téléphone

- 5  pour sélectionner

Téléphone

6  jusqu'à



7  pour sélectionner

L'écran affiche :

8 Utilisez les touches du clavier pour entrer le nom (voir page 27 et 28).

9  pour mémoriser un nom.

L'écran affiche :

10 Utilisez les touches du clavier pour composer le numéro de téléphone. Vous pouvez également ajouter un trait (appuyez sur ) et une touche de pause (maintenez  enfoncé jusqu'à ce que le symbole # devienne un « P » à l'écran).

11  pour mémoriser le numéro de téléphone.

12  jusqu'à ce que vous ayez trouvé la position dans l'annuaire où vous voulez mémoriser le numéro de téléphone.

13  pour mémoriser le numéro de téléphone.

L'écran affiche :

14  pour retourner à

Maintenez la touche  enfoncée pour quitter le mode Menu.

Pour supprimer une entrée :

1  pour passer au mode Menu.

2  jusqu'à

3  pour sélectionner

4  jusqu'à

5  pour sélectionner

6  jusqu'à

7  pour sélectionner

8  jusqu'à ce que l'entrée que vous désirez supprimer s'affiche.

9  pour sélectionner une entrée.

10 L'écran affiche :

 de nouveau pour confirmer la suppression.

L'écran affiche :

11  pour revenir à

–ou–

Maintenir  enfoncé pour quitter le mode Menu.

Pour modifier une entrée :

1  pour passer au mode Menu.

2  jusqu'à

3  pour sélectionner

4  jusqu'à

5  pour sélectionner

6  jusqu'à

7  pour sélectionner

8  jusqu'à ce que l'entrée que vous désirez modifier s'affiche.

9  pour sélectionner l'entrée.

- 10  jusqu'à
(pour modifier le nom),
-ou- jusqu'à
(pour modifier le numéro de téléphone),
-ou- jusqu'à
(pour modifier la position dans le répertoire téléphonique).
- Changer Nom?
- Changer Numéro?
- Modif #Mémoire?

11  pour confirmer votre sélection.

12 Utilisez les touches du clavier pour modifier l'entrée (voir page 16), -ou-

 jusqu'à ce que vous ayez trouvé l'emplacement où vous voulez mémoriser le numéro de téléphone.

13  pour mémoriser l'information.

14  pour retourner à ModifierEntrée?
-ou-

Maintenez la touche  enfoncée pour quitter le mode Menu.

MESSAGERIE VOCALE

La fonction Messagerie vocale de la radio HT1550•XLS permet à votre appareil d'effectuer sept types d'opérations reliées à la voix, à savoir :

- Enregistrement de tous les appels entrants
- Enregistrement des messages vocaux
- Lecture des messages enregistrés
- Suppression des messages enregistrés
- Transmission des messages enregistrés
- Réponse automatique aux messages (« Réponse Auto. »)
- Marquage de la date et de l'heure des messages

La durée d'enregistrement vocal disponible est de 120 secondes au total. Votre détaillant peut diviser la durée totale de 120 secondes en un nombre défini et égal de créneaux de temps. Le tableau suivant décrit les options de créneaux de temps offerts avec la radio HT1550•XLS :

Nombre de créneaux de temps équivalents	Durée des créneaux (en secondes)
1	120
2	60
5	24
10	12
20	6

Lorsque vous enregistrez des appels, souvenez-vous de ce guide :

- Lorsque le créneau de temps est presque plein, l'écran affiche un compte à rebours de 5 secondes.

Lorsque le créneau est plein, un signal d'avis se fait entendre

L'écran affiche :

PositionPleine

L'enregistrement est interrompu.

- Lorsque tous les créneaux contiennent au moins un message enregistré, un signal d'avis se fait entendre.

Lors de la demande d'une fonction d'enregistrement vocal, l'écran affiche :

Mémoire Pleine

ENREGISTREMENT DES APPELS ENTRANTS

La radio HT1550•XLS vous permet d'enregistrer les appels entrants de deux façons :

- Enregistrement sélectif des appels entrants
- Enregistrement de tous les appels entrants

Remarque : Seules les transmissions audio de l'appelant sont enregistrées.

Enregistrement sélectif des appels entrants

Cette fonction vous permet d'enregistrer les appels entrants selon une sélection préalable ou sur la base d'appel par appel.

Pour enregistrer les appels entrants selon une sélection préalable :

- 1 Appuyez sur la touche **Enregistrement/Lecture** préprogrammée et maintenez-la enfoncée (voir page 13) pendant la réception de l'appel.

L'écran affiche

Enregistre...

Une tonalité de confirmation indique que la radio a entamé l'enregistrement du message.

- 2 La radio enregistre l'appel jusqu'à ce que le créneau soit plein ou jusqu'à ce que vous relâchiez la touche **Enregistrement/Lecture** préprogrammée.
- 3 Pour mettre fin à l'enregistrement, relâchez la touche **Enregistrement/Lecture**.

Enregistrement de tous les appels entrants

Cette fonction vous permet d'enregistrer automatiquement tous les appels entrants répartis partagés et conventionnels, appels entrants d'interconnexion téléphonique partagés et conventionnels et appels entrants sélectionnés MDC.

Cette fonction s'avère utile pour connaître l'activité d'un canal pendant votre absence.

Remarque : Cette fonction ne peut être activée en mode Balayage.

Pour enregistrer tous les appels entrants :

1  pour passer au mode Menu.

2  jusqu'à Messagerie Voc

3  pour sélectionner Messagerie Voc

4  jusqu'à Enregistrer

5  pour sélectionner Enregistrer

6  jusqu'à Appels reçus

7  pour sélectionner Appels reçus

8 L'écran clignote continuellement, sauf lorsqu'un appel est en cours d'enregistrement. Appels reçus

9 Lorsque votre radio enregistre, l'écran affiche : Enregistre...

La radio mémorise également la date et l'heure de l'appel, de même que l'alias du canal dans le créneau.

- 10 Appuyez sur  pour mettre fin à l'enregistrement.

–ou–

Reportez-vous à l'étape 1 pour poursuivre l'enregistrement dans le prochain créneau disponible.

Remarque : Cinq secondes avant d'atteindre la pleine capacité du créneau, la radio affiche

Temps XX

(où XX = temps restant en secondes).

Le signal d'avis « messagerie vocale pleine » se fait entendre lorsque le créneau est plein et que la fonction est interrompue.

L'écran affiche :

PositionPleine

ENREGISTREMENT DES MESSAGES VOCAUX

Outre l'enregistrement des appels reçus, la radio HT1550•XLS vous permet d'enregistrer des messages vocaux (ou des rappels personnels) dans la radio. La fonction d'enregistrement des messages vocaux est utile pour enregistrer rapidement des numéros de téléphone, des noms ou de brefs renseignements vocaux. Vous pouvez enregistrer des messages vocaux à l'aide de la touche **Enregistrement/Lecture** préprogrammée (voir page 13) ou du mode Menu de votre radio.











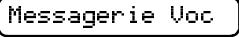

Remarque importante :

Pour enregistrer correctement, vous ne devez pas recevoir d'appels pendant l'enregistrement d'un message vocal.

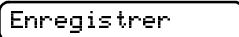
Pour enregistrer un message vocal à l'aide de la touche Enregistrement/Lecture préprogrammée :

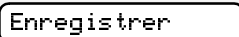
- 1 Appuyez sur la touche **Enregistrement/Lecture** préprogrammée et maintenez-la enfoncée.
 - L'écran affiche : 
 - Une tonalité de confirmation indique que la radio a entamé l'enregistrement du message.
- 2 Sans appuyer sur le bouton de **conversation**, parlez clairement dans le microphone pour enregistrer votre message. La radio enregistre votre message jusqu'à ce que le crêneau soit plein ou jusqu'à ce que vous relâchiez la touche **Enregistrement/Lecture** préprogrammée.
- 3 Pour mettre fin à l'enregistrement, relâchez la touche **Enregistrement/Lecture**.

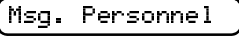
Pour enregistrer un message vocal à l'aide du menu :

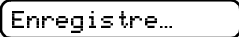
- 1  pour passer au mode Menu.
- 2  jusqu'à 
- 3  pour sélectionner 
- 4  jusqu'à 
- 5  pour sélectionner 
- 6  ou  jusqu'à 
- 7  pour sélectionner 
L'écran affiche :

- 8 Sans appuyer sur le bouton de **conversation**, parlez clairement dans le microphone pour enregistrer votre message. La radio enregistre votre message jusqu'à ce que le crêneau soit plein ou jusqu'à ce que vous appuyiez sur .

Remarque : Pour mettre fin à l'enregistrement en tout temps, appuyez sur .

- 9 Appuyez sur  pour mettre fin à l'enregistrement.

—ou—

Répétez les étapes 7 et 8 pour enregistrer des messages supplémentaires.

LECTURE DES MESSAGES ENREGISTRÉS

La radio HT1550•XLS vous permet de répertorier, de sélectionner et d'écouter les appels entrants ou les messages vocaux préalablement enregistrés. Vous pouvez écouter un message en utilisant la touche **Enregistrement/Lecture** préprogrammée (voir page 13) ou le mode Menu de votre radio.

Remarque : La fonction **Lecture** des messages enregistrés ne peut être activée pendant la réception d'un appel. En outre, vous ne pouvez recevoir aucun appel lorsque vous écoutez vos messages.

Pour écouter un message grâce à la touche **Enregistrement/Lecture** préprogrammée :

- 1 Appuyez sur la touche **Enregistrement/Lecture** préprogrammée, puis relâchez-la.

- Lors de la lecture du premier message, l'écran affiche

Lecture de Msg

- 2 Pour passer au message suivant pendant la lecture, appuyez de nouveau sur la touche **Enregistrement/Lecture**, puis relâchez-la.









- 3 **Pour quitter/annuler le mode Lecture :**

Appuyez sur la touche **Quitter Lecture** préprogrammée (voir page 13). puis relâchez-la

—ou—

Appuyez sur  pour interrompre la lecture.

Pour écouter un message à l'aide du mode Menu :

- 1  pour passer au mode Menu.
- 2  jusqu'à Messagerie Voc
- 3  pour sélectionner Messagerie Voc
- 4  jusqu'à Relecture
- 5  pour sélectionner Relecture
- 6  jusqu'à 001 24:00 005
- 7  pour sélectionner 001 24:00 005
N° de message Marquage de l'heure Durée (en secondes)
- 8  pour sélectionner le message désiré.

9 Appuyez sur  pour écouter le message sélectionné.

10  en tout temps, pendant la lecture, pour passer au message suivant.

SUPPRESSION DES MESSAGES ENREGISTRÉS

La radio HT1550•XLS vous permet de supprimer les appels entrants ou les messages vocaux enregistrés. Vous pouvez supprimer un message à l'aide de la touche **Supprimer lecture** préprogrammée (voir page 13) ou du mode Menu de votre radio.











Remarque : Les messages doivent être supprimés un à la fois.

Pour supprimer un message à l'aide de la touche Supprimer lecture préprogrammée (voir page 13) :

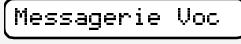
- 1 Appuyez sur la touche **Enregistrement/ Lecture** préprogrammée, puis relâchez-la.
- 2  pour sélectionner le message désiré.

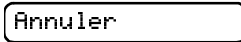
- 3 Appuyez sur la touche **Supprimer lecture** préprogrammée pour supprimer ce message.
- 4  pour interrompre la suppression des messages.

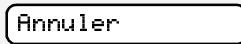
Pour supprimer un message à l'aide du mode Menu :

- 1  pour passer au mode Menu.
- 2  jusqu'à 
- 3  pour sélectionner 
- 4  jusqu'à 
- 5  pour sélectionner 
- 6  pour sélectionner le message désiré.
- 7 Appuyez sur  pour supprimer le message sélectionné.

- 8  pour sélectionner un autre message à supprimer, passez à l'étape 7.

—ou—

Appuyez sur  pour interrompre la suppression des messages.

TRANSMISSION DES MESSAGES ENREGISTRÉS

Cette fonction vous permet de transmettre un message enregistré à un autre utilisateur radio.







Pour transmettre un message enregistré :

- 1 Appuyez sur le bouton de **conversation** et maintenez-le enfoncé pour amorcer la transmission du message.
- 2 Tout en maintenant le bouton de **conversation** enfoncé, appuyez sur la touche **Enregistrement/Lecture** préprogrammée pour sélectionner et écouter l'appel ou le message désiré.
- 3 Une fois la transmission de votre message terminée, appuyez à nouveau sur la touche **Enregistrement/Lecture** pour mettre fin à la transmission.

RÉPONSE AUTOMATIQUE AUX MESSAGES : « RÉPONSE AUTO. »

La fonction de réponse automatique vous permet de transmettre un message enregistré à un appelant lorsque votre radio reçoit un appel sélectif MDC.

Pour activer la fonction Réponse automatique aux messages :

- 1  pour passer au mode Menu.
- 2  jusqu'à Fonctions Aux.
- 3  pour sélectionner Fonctions Aux.
- 4  jusqu'à Réponse Auto.
- 5  pour sélectionner Réponse Auto.
- 6  jusqu'à Activ. RépAuto
- 7  pour sélectionner

Pour enregistrer un message :

- 1  jusqu'à EnregistrerMsg

- 2  pour sélectionner EnregistrerMsg







L'écran affiche : Enregistre...

- 3 Sans appuyer sur le bouton de **conversation**, parlez clairement dans le microphone pour enregistrer votre message. La radio enregistre votre message jusqu'à ce que le crêneau soit plein ou jusqu'à ce que vous appuyiez sur .

- 4 Pour quitter ou annuler l'enregistrement, appuyez sur .

Lorsque cette fonction est activée, le message enregistré est automatiquement transmis chaque fois que votre radio reçoit un appel individuel.

Pour désactiver la fonction Réponse automatique aux messages :

- 1  pour passer au mode Menu.
- 2  jusqu'à
- 3  pour sélectionner
- 4  jusqu'à
- 5  pour sélectionner
- 6  jusqu'à
- 7  pour sélectionner

PARAMÈTRES AUDIO/ TONALITÉ

Suivez les directives ci-dessous pour personnaliser les paramètres audio et tonalité de votre radio :

1  pour passer au mode Menu.

2  jusqu'à 

3  pour sélectionner 

4  jusqu'à ce que s'affiche la fonction que vous voulez modifier (voir le tableau ci-dessous).

5  pour sélectionner la fonction. La configuration actuelle de la fonction s'affiche.

6  pour afficher les paramètres disponibles. (Pour identifier le nom ou la tonalité d'un appel, voir page 44).

7  pour sélectionner la configuration désirée.

Paramètres audio/tonalité

Fonction	Capacité	Paramètres
Volume Alerte	Cette option permet de régler l'intensité du volume du son et du signal de façon autonome. Lorsque l'option est activée, le signal d'avis est conforme aux paramètres définis dans le CPS. Sinon, le signal d'avis est conforme au réglage d'intensité du volume.	Vol.avecBouton Vol.sansBouton
Tons	Active ou désactive toutes les tonalités.	Avec Tons Sans Tons
Identification des noms et des tonalités d'appel	Cette fonction détermine une tonalité de sonnerie spécifique lorsque vous recevez un appel d'une personne particulière (voir page 45 pour plus d'informations).	Standard Alertes n°1 à n°7
Ton d'Appel	Cette fonction détermine une tonalité de sonnerie spécifique lorsque vous recevez un appel radio d'une personne particulière (voir page 45 pour plus d'informations).	Standard Alertes n°1 à n°7
Escalart	Cette fonction augmente l'intensité du volume des tonalités d'alarme lorsque vous ne répondez pas à l'appel.	Avec Escalart Sans Escalart
X-Pand	Offre la même qualité audio pour les canaux de 12,5 kHz et de 25 kHz.	Avec X-Pand Sans X-Pand
Tons Clavier	Cette fonction permet d'activer ou de désactiver les tonalités des touches du clavier, à l'exception des touches programmables.	Avec Tons Sans Tons

FONCTIONS AUXILIAIRES

Vous pouvez personnaliser certaines fonctions de votre radio comme suit :

1  pour passer au mode Menu.

2  jusqu'à

Fonctions Aux.

3  pour sélectionner

Fonctions Aux.

4  jusqu'à ce que la fonction que vous voulez modifier s'affiche (voir le tableau de la page suivante).

5  pour sélectionner la fonction. La configuration actuelle de la fonction s'affiche.

6  ou le bouton du sélecteur de Canal/Zone/Menu pour afficher les paramètres disponibles.

7  pour sélectionner la configuration désirée.

Aperçu des fonctions auxiliaires

Fonction	Capacité	Paramètres
VerrouillRadio	Permet de saisir le mot de passe Verrouillage radio ou d'activer ou désactiver l'option (voir page 27).	Avec Verrouill Sans Verrouill Chng MotPasse
Silencieux §	Réglage silencieux ou normal du bruit de fond de la radio (voir page 43).	Normal Réduit
Niv. Puissance	Règle le niveau de puissance de la radio, soit haute, basse ou automatique (voir page 43).	Haute Basse Automatique
Horloge	Règle l'heure, ou encore active ou désactive l'horloge (voir page 84).	Avec Horloge Sans Horloge Régler Heure
Alarme	Règle, ou encore active ou désactive l'alarme (voir page 84).	Activée Desactivée Régler Heure
Choisir Langue	Choisit la langue d'affichage de votre radio.	Anglais Espagnol Portugais Français
Carte d'Option	Permet d'activer ou de désactiver la carte d'options installée sur votre radio.	Activée Desactivée

Aperçu des fonctions auxiliaires

Fonction	Capacité	Paramètres
Rétro-éclairage	Permet d'activer ou de désactiver le rétro-éclairage du clavier et le voyant de l'écran.	Activée Desactivée
No Logiciel	Cette fonction affiche le numéro de version de votre logiciel lorsque vous appuyez sur  .	—
Réponse Auto.	Cette fonction permet de transmettre un message enregistré à un appelant lorsque votre radio reçoit un appel sélectif.	Activ. RépAuto? Sans RépAuto? EnregistrerMsg Renouv. Msg

§ Opération conventionnelle seulement.

RÉGLAGE DE L'HORLOGE

Pour régler l'horloge :

1  pour passer au mode Menu.

2  jusqu'à Fonctions Aux.

3  pour sélectionner Régler Heure?

4  jusqu'à Horloge

–ou– jusqu'à Alarme

5  pour confirmer votre sélection.

6  jusqu'à Régler Heure?

7  pour sélectionner Régler Heure?

8 Lorsqu'un paramètre clignote, vous pouvez le modifier

avec .

Heure (24 h) → 3:05 PM
Minutes (AM/PM ou 24 h)

Remarque : Vous ne pouvez sélectionner l'option « 24 h » pour

Alarme

9  pour basculer au paramètre suivant.

10  pour enregistrer vos modifications.

11  pour revenir à l'écran Fonctions Aux.

–ou– pour retourner à Alarme

–ou–

Maintenez  enfoncé pour quitter le mode Menu.

RETOUR AU CANAL D'ORIGINE

La fonction Retour au canal d'origine vous permet d'accéder instantanément à votre groupe de conversation partagé ou canal conventionnel préféré en appuyant sur une seule touche.

Pour activer la fonction Retour au canal d'origine :

Appuyez sur la touche **Retour au canal d'origine** préprogrammée (voir page 10).

TOUCHE AUTOMATIQUE DE RETOUR À L'ORIGINE (OPÉRATION LTR SEULEMENT)

Il est conseillé d'utiliser cette fonction avec les systèmes LTR dotés d'un signal MDC activé.

Grâce à une simple touche, cette fonction vous permet d'activer la radio, d'accéder directement à votre groupe de conversation préféré et d'envoyer un **Code de conversation** à un groupe de radios.

Remarque : La radio tente de s'activer pendant un court délai (trois secondes) mais vous devez appuyer sur le bouton de conversation si vous désirez parler. Si la tentative d'accès échoue, la radio émet une tonalité d'erreur. Si la radio tombe sur un canal occupé, elle revient uniquement vers le canal d'accueil.

Notes

GARANTIE

GARANTIE LIMITÉE PRODUITS DE COMMUNICATIONS MOTOROLA

I. COUVERTURE ET DURÉE DE LA PRÉSENTE GARANTIE

MOTOROLA INC. ("MOTOROLA") garantit les produits de communications fabriqués par MOTOROLA listés ci-dessous ("Produit") contre tout défaut de matériel ou de fabrication dans des conditions normales d'utilisation et d'entretien pendant les périodes suivantes entrant en vigueur à compter de la date d'achat :

Unités portatives HT1550•XLS	Deux (2) ans
Accessoires du produit	Un (1) an

À sa discrétion, MOTOROLA réparera sans frais le Produit (avec des pièces neuves ou remises à neuf) le remplacera (par un Produit neuf ou remis à neuf) ou remboursera le prix d'achat du Produit à condition que celui-ci soit rapporté au cours de la période de garantie conformément aux termes de la présente garantie. Les pièces et les cartes remplacées sont garanties pour le reste de la période de garantie d'origine. Toute

pièce remplacée du Produit devient la propriété de MOTOROLA.

Cette garantie limitée expresse est accordée par MOTOROLA à l'acheteur d'origine seulement et ne peut être ni transférée, ni cédée à un tiers. La présente garantie constitue la garantie intégrale du Produit fabriqué par MOTOROLA. MOTOROLA n'assume aucune obligation ni responsabilité pour les ajouts ou modifications apportés à la présente garantie, à moins qu'il ne s'agisse d'un document écrit signé par un cadre supérieur de MOTOROLA. Sauf dans le cadre d'une entente distincte conclue entre MOTOROLA et l'acheteur d'origine, MOTOROLA ne garantit pas l'installation, l'entretien ou la réparation du Produit.

MOTOROLA se dégage de toute responsabilité à l'égard de tout équipement accessoire non fourni par MOTOROLA qui est branché sur le Produit ou utilisé conjointement avec celui-ci, ou à l'égard du fonctionnement du Produit utilisé conjointement avec tout équipement accessoire, et tous les équipements de cette nature sont expressément exclus de la présente garantie. Compte tenu du caractère unique de chaque système pouvant être utilisé avec le Produit, MOTOROLA se dégage de toute responsabilité à l'égard de la portée, de la diffusion ou du fonctionnement de l'ensemble du système sous cette garantie.

II. CLAUSES GÉNÉRALES

La présente garantie précise l'entière responsabilité de MOTOROLA à l'égard du Produit. À la discrétion de MOTOROLA, la réparation du Produit, son remplacement ou le remboursement de son prix d'achat constituent le seul recours. CETTE GARANTIE REMPLACE TOUTE AUTRE GARANTIE ET CONDITION EXPRESSE OU IMPLICITE, Y COMPRIS, MAIS SANS S'Y LIMITER, LES GARANTIES IMPLICITES ET CONDITIONS DE QUALITÉ MARCHANDE ET D'APTITUDE À UN USAGE PARTICULIER POUR LA DURÉE DE CETTE GARANTIE LIMITÉE. MOTOROLA NE POURRA EN AUCUN CAS ÊTRE TENUE RESPONSABLE DES DOMMAGES DONT LA VALEUR DÉPASSE LE PRIX D'ACHAT NI POUR LES PERTES D'UTILISATION, LES PERTES DE TEMPS, LES INCONVÉNIENTS, LES PERTES COMMERCIALES, LES PERTES DE PROFITS OU D'ÉCONOMIES, NI POUR TOUT AUTRE DOMMAGE INDIRECT, SPÉCIAL OU CONSÉCUTIF RÉSULTANT DE L'UTILISATION OU DE L'INCAPACITÉ D'UTILISER CE PRODUIT, DANS LES LIMITES DE REJET DE RESPONSABILITÉ PERMIS PAR LA LOI.

III. DROITS DES LOIS D'ÉTAT

CERTAINS ÉTATS NE PERMETTENT PAS D'EXCLURE OU DE LIMITER LES DOMMAGES INDIRECTS OU CONSÉCUTIFS NI DE LIMITER LA DURÉE D'UNE GARANTIE IMPLICITE, SI BIEN QUE LES LIMITATIONS OU EXCLUSIONS CI-DESSUS PEUVENT NE PAS ÊTRE APPLICABLES EN LA MATIÈRE.

Cette garantie donne des droits légaux spécifiques, auxquels peuvent s'ajouter d'autres droits qui peuvent varier d'état en état.

IV. SERVICE AU TITRE DE LA GARANTIE

Pour que l'entretien soit couvert par la garantie, vous devez fournir une preuve d'achat (portant la date d'achat et le numéro de série du Produit). De plus, vous devez livrer ou expédier le Produit, en payant d'avance les frais de transport et d'assurance, à un centre de service autorisé. Les réparations sous garantie seront effectuées par MOTOROLA à l'un de ses centres de service autorisés. Dans certains cas, il est plus facile d'obtenir les réparations couvertes par la garantie en s'adressant d'abord à l'entreprise qui vous a vendu le Produit (c'est-à-dire le détaillant ou votre fournisseur de services de communications). Vous pouvez également communiquer avec MOTOROLA en composant le 1-800-927-2744 aux États-Unis et au Canada.

V. CE QUI N'EST PAS COUVERT PAR LA GARANTIE

- A) Les défauts ou bris résultant d'une utilisation autre que normale ou habituelle du Produit.
- B) Les défauts ou bris causés par une mauvaise utilisation, un accident, l'eau ou la négligence.
- C) Les défauts ou bris résultant d'un essai, d'une utilisation, d'un entretien, d'une installation, d'une modification ou d'un réglage fautifs.
- D) Les bris ou dommages causés aux antennes, sauf s'ils sont le résultat direct d'un défaut de matériel ou de fabrication.
- E) Un Produit soumis à des modifications, des réparations ou un démontage non autorisés (y compris, sans s'y limiter, l'ajout au Produit d'un équipement non fourni par MOTOROLA) qui ont un effet négatif sur le rendement du Produit ou qui empêchent de vérifier le bien-fondé d'une réclamation par le processus normal d'inspection ou d'essais prévus par la garantie Motorola.
- F) Tout Produit dont le numéro de série a été enlevé ou rendu illisible.
- G) Les piles rechargeables, si:
 - 1) l'un des joints d'étanchéité du boîtier des éléments de la pile est endommagé ou a été trafiqué;
 - 2) les dommages ou le défaut ont été causés par la charge de la pile ou son utilisation dans un

matériel autre que le Produit pour lequel elle a été conçue.

- H) Les frais d'expédition au centre de réparation.
- I) Tout Produit qui, à cause de modifications illégales ou interdites apportées au logiciel ou au micrologiciel du Produit, ne fonctionne pas conformément aux spécifications énoncées par MOTOROLA ou sur l'étiquette de conformité de la FCC en vigueur pour ce Produit lorsque le Produit a été initialement distribué par MOTOROLA.
- J) Les égratignures et autres dommages superficiels qui ne nuisent pas au fonctionnement du Produit.
- K) L'usure et le vieillissement normaux et habituels.

VI. CLAUSES RELATIVES AU BREVET ET AU LOGICIEL

MOTOROLA défendra à ses frais toute poursuite menée en justice contre l'acheteur dans la mesure où la poursuite revendique que le Produit ou des pièces enfreignent un brevet des États-Unis et MOTOROLA paiera ces frais, incluant les dommages accordés au détriment de l'acheteur dans toute poursuite judiciaire attribuable à une quelconque revendication de cette nature, mais une telle défense et un tel paiement sont soumis aux conditions suivantes :

- A) MOTOROLA doit être promptement avisée par écrit par l'acheteur de tout avis se rapportant à une telle plainte;
- B) MOTOROLA mènera comme elle l'entend sa défense contre une telle poursuite, de même que toute négociation en vue de tout règlement ou compromis; et
- C) si le Produit ou les pièces devaient faire l'objet, ou de l'avis de MOTOROLA, pourraient vraisemblablement faire l'objet d'une poursuite pour contrefaçon d'un brevet des États-Unis, l'acheteur accordera le droit à MOTOROLA, à la discrétion et aux frais de cette dernière, soit de procurer à l'acheteur le droit de continuer d'utiliser le Produit ou les pièces, soit de remplacer ou modifier ces dernières de manière à ce qu'ils n'enfreignent plus le brevet, soit d'accorder à l'acheteur un crédit équivalent à la valeur dépréciée du Produit ou des pièces et d'accepter de reprendre ceux-ci. La dépréciation représentera un montant égal pour chaque année de durée de vie utile du Produit ou des pièces, tel que déterminé par MOTOROLA.

MOTOROLA se dégage de toute responsabilité à l'égard de toute poursuite pour contrefaçon de brevet lorsque le Produit ou les pièces livrées avec celui-ci sont adaptés à un logiciel, un appareil ou un équipement non fourni par MOTOROLA. MOTOROLA se dégage également de toute responsabilité à l'égard de tout équipement accessoire ou de logiciel non

fourni par MOTOROLA qui est rattaché au Produit ou utilisé conjointement avec ce dernier. Ce qui précède énonce l'entière responsabilité de MOTOROLA pour la contrefaçon de brevets relative au Produit ou à toute pièce de ce dernier.

Les lois aux États-Unis et dans d'autres pays réservent à MOTOROLA certains droits exclusifs pour les logiciels dont MOTOROLA possède les droits d'auteur, tels que les droits exclusifs de reproduction de copies et de distribution de copies des logiciels MOTOROLA. Les logiciels MOTOROLA ne peuvent être utilisés qu'avec les Produits à l'intérieur desquels ils étaient installés à l'origine. Il est interdit de remplacer, de copier, de distribuer, de modifier de quelque façon que ce soit ou d'utiliser le logiciel à l'intérieur du Produit en vue de fabriquer un quelconque produit dérivé. Aucune autre utilisation, y compris, mais sans s'y limiter, le changement, la modification, la reproduction, la distribution ou l'ingénierie à rebours d'un quelconque logiciel MOTOROLA ou l'exercice de droits dans un tel logiciel MOTOROLA n'est permis. Aucune licence n'est accordée par inférence, estoppel ou autre en vertu des droits de brevets ou des droits d'auteur de MOTOROLA.

VII. LOI APPLICABLE

Cette garantie est régie par les lois de l'état d'Illinois, USA.

ACCESSOIRES

Motorola offre toute une gamme d'accessoires afin d'améliorer la productivité de votre radio bidirectionnelle. La plupart des accessoires disponibles sont répertoriés ci-dessous. Pour obtenir une liste complète, rendez-vous chez votre dépositaire Motorola.

ANTENNES

NAD6563	VHF, flexible (136–174 MHz)
NAD6566	VHF (136–150,8 MHz)
NAD6567	VHF (150,8–162 MHz)
NAD6568	VHF (162–174 MHz)
NAE6546_R	UHF (380–435 MHz)
NAE6547_R	UHF (435–470 MHz)
NAE6548_R	UHF (470–520 MHz)
NAE6549_R	UHF, flexible (380–520 MHz)

BATTERIES

NTN9815_R	NiCd, 1525 mAh, 7,5 V
NTN9816_R	NiCd, 1525 mAh, 7,5 V, à sécurité intrinsèque
NTN9857_R	NiMH, 1800 mAh, 7,5 V, à sécurité intrinsèque
NTN9858_R	NiMH, 1800 mAh, 7,5 V

ACCESSOIRES PORTATIFS

Étuis de transport

HLN9698	Étui DTMF en cuir avec boucle de ceinture, à utiliser avec des batteries NiMH et NiCd
HLN9695	Étui DTMF en cuir avec boucle de ceinture, à utiliser avec des batteries lithium-ion
HLN9700	Étui DTMF en cuir avec attache pivotante, à utiliser avec des batteries NiMH et NiCd

HLN9699	Étui DTMF en cuir avec attache pivotante, à utiliser avec des batteries lithium-ion
HLN9701	Étui en nylon avec boucle de ceinture, à utiliser avec des batteries NiCd, NiMH et lithium-ion
NTN5243	Bandoulière
TDN9675	Dragonne

Pinces de ceinture

HLN9714	Pince de ceinture, 5,7 cm (2,5 po)
HLN9844	Pince de ceinture 5,1 cm (2 po)

Courroies en T

NTN8383	Courroie en T en cuir, normale, avec boutons-pression
---------	---

NTN8384	Courroie en T en cuir, renforcée, avec boutons-pression
---------	---

Boucles de ceinture

NTN8039	Boucle de ceinture pivotante en cuir de 6,4 cm (2,5 po)
NTN8040	Boucle de ceinture pivotante en cuir de 7,6 cm (3 po)

CHARGEURS

NLN7967	Trousse d'installation murale pour chargeur multiple
NLN7968	Trousse d'installation sur bâti pour chargeur multiple
NTN1177	Chargeur multiple, rapide, 110 V

NTN1667	Chargeur individuel, universel, de charge rapide pour batteries de trois types de composition chimique, 110 V
WPLN4111_R	Chargeur individuel impres™, 110 V
WPLN4108_R	Chargeur multiple impres™, 110 V

ACCESSOIRES AUDIO

Microphones

NMN6191	Microphone/haut-parleur distant anti-bruit
NMN6193	Microphone/haut-parleur distant
NNTN4285	Adaptateur de microphone/haut-parleur distant

Micro-casques

BDN6635	Micro-casque VOX renforcé avec micro sur tige (requiert le câble adaptateur BDN6673)
BDN6636	Micro-casque VOX renforcé avec laryngophone (requiert le câble adaptateur BDN6673)
BDN6645	Micro-casque renforcé avec bouton PTT et micro sur tige (requiert le câble adaptateur BDN6673)
NMN1020	Micro-casque léger avec micro sur tige à porter sur un casque ou sur des lunettes de sécurité (requiert l'adaptateur BDN6676)
NMN6245	Micro-casque léger à un seul écouteur avec micro sur tige et PTT en ligne (requiert l'adaptateur BDN6676)

NMN6246	Micro-casque ultra léger avec micro sur tige et PTT en ligne; récepteur type insert d'oreille (requiert l'adaptateur BDN6676)
NMN6258	Micro-casque de poids moyen, à placer sur la tête avec PTT en ligne
NMN6259	Micro-casque de poids moyen, à placer derrière la tête avec PTT en ligne
RMN4049	Transducteur à placer sur la tempe

Système intégré de microphone-récepteur CommPort™

NTN1624	CommPort avec PTT palmaire (comprend l'adaptateur BDN6676)
NTN1625	CommPort avec PTT sur adaptateur radio (comprend l'adaptateur BDN6676)

NTN1663	CommPort avec PTT en anneau (comprend l'adaptateur BDN6676)
NTN1736	CommPort avec PTT enclipsable sur le côté (comprend l'adaptateur BDN6676)

Trousses de surveillance

BDN6664	Écouteur pour réception seule avec boucle d'oreille standard (1 fil), beige
BDN6665	Écouteur pour réception seule avec boucle d'oreille standard (1 fil), hors limites OSHA, beige
BDN6666	Écouteur pour réception seule avec commande de volume (1 fil), beige
BDN6667	Écouteur avec micro et PTT combinés (2 fils), beige
BDN6668	Écouteur avec micro et PTT séparés (3 fils), beige

BDN6669	Écouteur avec micro et PTT combinés (2 fils), hors limites OSHA, beige
BDN6670	Écouteur avec micro et PTT séparés (3 fils), hors limites OSHA, beige
BDN6719	Coussinet d'oreille avec prise filetée de 3,5 mm
BDN6726	Écouteur pour réception seule avec boucle d'oreille standard (1 fil), noir
BDN6727	Écouteur pour réception seule avec boucle d'oreille standard (1 fil), hors limites OSHA, noir
BDN6728	Écouteur pour réception seule avec commande de volume (1 fil), noir
BDN6729	Écouteur avec micro et PTT combinés (2 fils), noir
BDN6730	Écouteur avec micro et PTT séparés (3 fils), noir

BDN6731	Écouteur avec micro et PTT combinés (2 fils), hors limites OSHA, noir
BDN6732	Écouteur avec micro et PTT séparés (3 fils), hors limites OSHA, noir

Écouteurs

BDN6780	Insert d'oreille individuel avec micro et PTT (requiert l'adaptateur BDN6676)
BDN6781	Insert d'oreille pour réception seule (requiert l'adaptateur BDN6676)
BDN6719	Récepteur d'oreille flexible

Système de microphone d'oreille (EMS)

BDN6677	Microphone d'oreille, standard, niveau de bruit jusqu'à 95 dB (requiert la commande du module d'interface BDN6671), noir
---------	--

BDN6678	Microphone d'oreille, standard, niveau de bruit jusqu'à 95 dB (requiert la commande du module d'interface BDN6671), beige
BDN6641	Microphone d'oreille, standard, niveau de bruit élevé jusqu'à 105 dB, gris (requiert la commande du module d'interface BDN6671)
0180358B38	Commutateur PTT en anneau
0180300E83	Commutateur PTT à activation corporelle
0180300E25	Protecteur auriculaire avec boucle réglable

Module d'interface radio pour commutateurs d'oreille

BDN6671	Module d'interface pour fonctionnement avec bouton de transmission (PTT) et avec activation vocale (VOX) (à utiliser avec BDN6641, BDN6677 et BDN6678)
---------	--

BDN6708	Module d'interface PTT (à utiliser avec BDN6641, BDN6677 et BDN6678)
---------	--

NTN7660	Commutateur de radio en position inclinée / horizontale ("Man Down")
---------	--

ADAPTATEURS

BDN6673	Câble adaptateur pour micro-casque
BDN6676	Adaptateur de prise de 3,5 mm avec loquet de déconnexion rapide
NTN8613	Adaptateur pour accessoire de surveillance

Sélection d'une zone ou d'un canal conventionnel, d'une zone partagée et d'un groupe de conversation

- Réglez le bouton de sélection de Zone/canal sur la zone ou le groupe de conversation approprié ou
- Appuyez sur  vers le haut ou vers le bas pour obtenir la Zone ou les canaux/groupes de conversation appropriés.

Envoi d'un appel

- Un appel conventionnel
 1. Sélectionnez le canal souhaité.
 2. Appuyez sur le **bouton de conversation** et parlez clairement.
 3. Relâchez le **bouton de conversation** pour écouter.
- Un appel partagé
 1. Sélectionnez les groupes de conversation désirés.
 2. Appuyez sur le **bouton de conversation**. Si l'accès au système partagé est réussi, DEL = rouge permanent; en cas d'échec, DEL = rouge clignotant; une tonalité grave se fait entendre.
 3. Relâchez le **bouton de conversation** pour écouter.

Réception d'un appel (conventionnel et partagé)

1. Réglez le bouton du sélecteur de Zone sur la zone partagée ou conventionnelle désirée. Assurez-vous de relâcher le **bouton de conversation**. Lors de la réception d'un appel, le voyant DEL rouge clignote.

Appel sélectif

1. Depuis le menu Appel sélectif, sélectionnez ou saisissez le numéro d'identification de radio désiré.
2. Appuyez sur le **bouton de conversation** pour faire l'appel. La radio émet une tonalité continue. Appuyez sur le **bouton de conversation** et parlez. Relâchez le **bouton de conversation** pour écouter.

Réception d'un appel sélectif

- Lorsque vous recevez un appel sélectif, votre radio affiche le symbole et le nom  ou l'identification de l'appelant; le voyant DEL jaune clignote. Appuyez sur le **bouton conversation** pour répondre.

Envoi et annulation d'un signal d'urgence

- Appuyez sur le bouton d'urgence préprogrammé pour émettre un signal d'urgence.
- Appuyez sur le bouton d'urgence et maintenez-le enfoncé pour annuler le signal d'urgence.



Carte de référence rapide de la radio HT1550•XLS^{MC}

Inscrivez les fonctions des touches programmables de votre radio dans le tableau ci-dessous. Pour plus d'informations, consultez les pages 7 et 19 de ce guide de l'utilisateur.

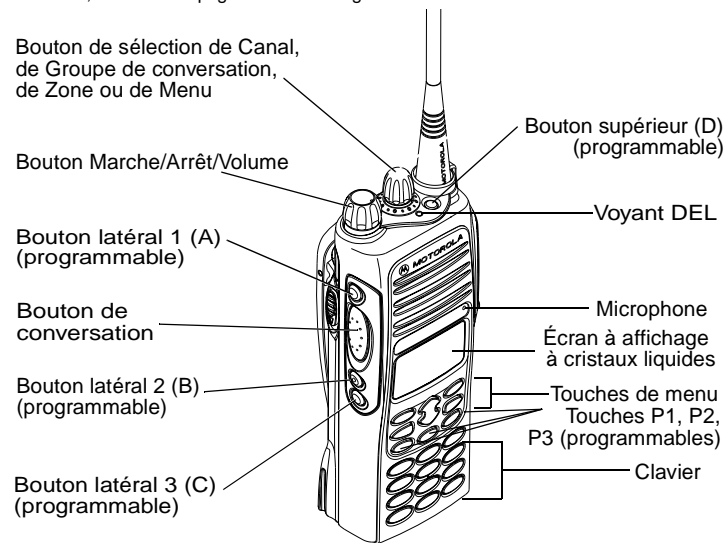

Touche	Fonction	Appui de courte durée	Appui de longue durée	Maintenir enfoncée	Page

Plan du menu de navigation

(Reportez-vous aux directives du menu de navigation— dans le coin inférieur gauche de cette page)

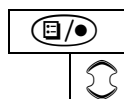

‡ — Offerte dans les zones partagées LTR seulement

§ — Offerte dans les zones conventionnelles seulement

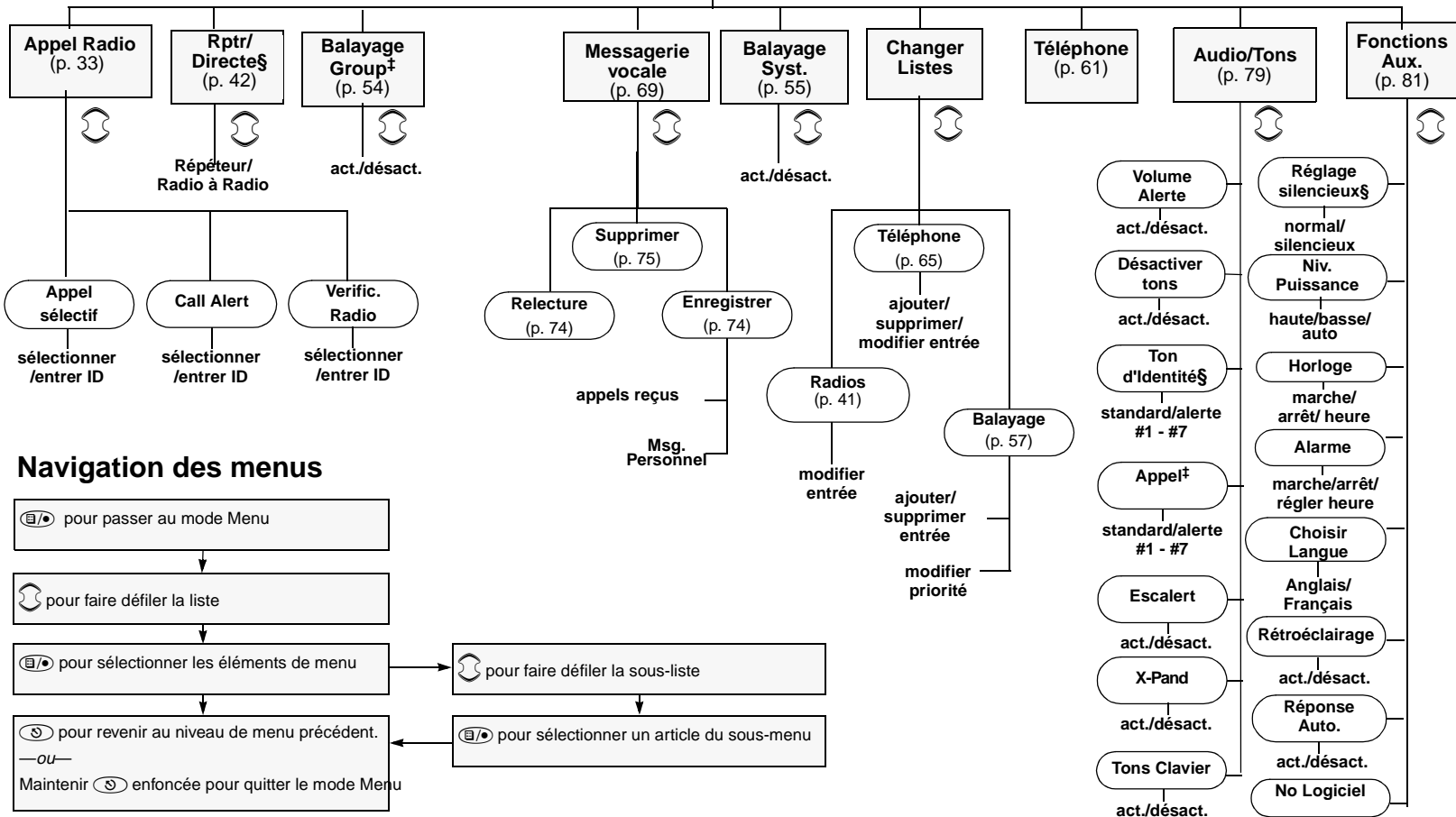

Navigation des menus

pour passer au mode Menu

pour faire défiler la liste

pour sélectionner les éléments de menu

pour faire défiler la sous-liste

pour revenir au niveau de menu précédent.
—ou—
Maintenir enfoncée pour quitter le mode Menu

pour sélectionner un article du sous-menu



MOTOROLA and the Stylized M Logo are registered in the U.S. Patent and Trademark Office. All other product or service names are the property of their respective owners.
© Motorola, Inc. 2005.

MOTOROLA et le logo stylisé M sont homologués au Patent and Trademark Office des Etats-Unis. Tous les autres noms de produits ou services appartiennent à leurs propriétaires respectifs.
© Motorola, Inc. 2005.



6881093C95-A